

Dell™ 968 All-In-One Yazıcı Kullanıcı Kılavuzu

Dell'den mürekkep veya sarf malzemesi sipariş etmek için:

1. Masaüstünüzdeki simgeyi çift tıklatın.



2. Dell'in web sitesini ziyaret edin veya Dell yazıcı malzemelerini telefonla sipariş edin.

www.dell.com/supplies

En iyi hizmeti alabilmek için, Dell yazıcı Servis Etiket Numarasını yanınızda bulundurun.

[Bilgi Edinme](#)

[Yazıcınız Hakkında](#)

[Operatör Paneli Menülerini Anlama](#)

[Kağıt ve Özgün Belge yerleştirme](#)

[Yazdırma](#)

[Bellek Kartı veya USB Anahtarından Yazdırma](#)

[Kopyalama](#)

[Tarama](#)

[Faks gönderme ve alma](#)

[Yazılımı Öğrenme](#)

[Ağ üzerinde çalışma](#)

[Bakım](#)

[Sorun Giderme](#)

[Teknik Özellikler](#)

[Dizin](#)

[Lisans Uyarısı](#)

Notlar, Bildirimler ve Uyarılar

 **NOT:** NOT yazıcınızdan daha fazla yararlanmanıza yardımcı olacak önemli bilgilerin bulunduğunu gösterir.

 **ÖNEMLİ: BİLDİRİM** donanımda oluşabilecek olası bir hasar veya veri kaybı tehlikesini işaret eder ve bu sorundan nasıl kaçınabileceğinizi anlatır.

 **DİKKAT: UYARI, olası bir hasar, yaralanma veya ölüm tehlikesini işaret eder.**

Bu belgede yer alan bilgiler önceden haber verilmeden değişebilir.

© 2007 Dell Inc. Tüm hakları saklıdır.

Dell Inc.'in yazılı iznini almadan, bu belgenin herhangi bir biçimde yeniden basılması kesinlikle yasaktır.

Bu metinde kullanılan ticari markalar: *Dell*, *DELL* logosu ve *Dell Ink Management System* Dell Inc.'nin ticari markalarıdır; *Microsoft* ve *Windows* Microsoft Corporation'ın ABD ve/veya diğer ülkelerdeki kayıtlı ticari markalarıdır. *Windows Server* ve *Windows NT*, Microsoft Corporation'ın tescilli ticari markalarıdır. *Windows Vista* Microsoft Corporation'ın Birleşik devletler ve/veya diğer ülkelerdeki ticari markası veya tescilli ticari markasıdır. *Bluetooth*, *Bluetooth SIG, Inc.*'in kayıtlı ticari markasıdır ve Dell Inc. tarafından lisanslı olarak kullanılır. *EMC*, *EMC Corporation*'in kayıtlı ticari markasıdır. *Corel Snapfire* ve *WordPerfect* Corel Corporation ve/veya Kanada, Amerika Birleşik Devletleri ve/veya diğer ülkelerdeki yan kuruluşlarının ticari markaları veya kayıtlı ticari markalarıdır.

Bu belgede, markaları ve adları sahiplenene veya ürünlerine gönderme yapmak için diğer ticari markalar ve firma adları kullanılmış olabilir. Dell Inc., kendi ticari markaları ve ticari adları dışındaki ticari markalar ve ticari adlar üzerinde herhangi bir hak ve ilgi iddiasını reddeder.



BİRLEŞİK DEVLETLER HÜKÜMETİ İÇİN SINIRLI HAKLAR

Bu yazılım ve belgeler SINIRLI HAKLARLA sağlanmıştır. Hükümet tarafından çoğaltılması veya ifşa edilmesi DFARS 252.227-7013 ve yürürlükteki FAR hükümlerindeki Teknik Veri ve Bilgisayar Yazılımı Hakları maddesinin (c)(1)(ii) alt paragrafında belirtilen sınırlamalara tabidir: Dell Inc., One Dell Way, Round Rock, Texas, 78682, USA.

Model 968

Ekim 2007 SRV FY276 Rev. A00

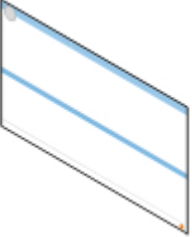
Bilgi Edinme

Ne arıyorsunuz?	Burada bulun
<ul style="list-style-type: none">• Yazıcı için sürücüler• <i>Kullanıcı Kılavuzum</i>• İsteğe Bağlı XPS sürücüsü	<p><i>Sürücüler ve Yardımcı Programlar</i> CD'si</p>  <p>Dell bilgisayarınızı ve yazıcınızı aynı anda aldıysanız, yazıcınızın belgeleri ve sürücüleri zaten bilgisayarınızda yüklüdür. CD'yi sürücülerin yüklemesini kaldırmak veya yeniden yüklemek ya da belgelerinize ulaşmak için kullanabilirsiniz. Yazıcınızla ilgili teknik değişiklikler veya deneyimli kullanıcılar veya teknik elemanlar için gelişmiş teknik başvurularla ilgili son dakika güncellemelerini sağlamak için CD'nizde Benioku dosyaları bulunur.</p> <p>XML Kağıt Özelliği (XPS) sürücüsü Windows Vista™ kullanıcılarının XPS'nin gelişmiş grafik ve renk özelliklerine erişmesine olanak veren isteğe bağlı bir ek sürücüdür. Sürücü CD'deki bir zip dosyasında bulunur. Daha fazla bilgi için, bkz: İsteğe Bağlı XPS Sürücüsü Yükleme.</p>
Yazıcıyı nasıl kurabilirim	<p><i>Yazıcınızın Kurulumu</i> posteri</p> 
<ul style="list-style-type: none">• Güvenlik bilgileri• Yazıcıyı nasıl kurabilir ve kullanabilirim• Garanti bilgileri	<p><i>Kullanıcı El Kitabı</i></p> 
Hızlı Servis Kodu ve Servis Etiket numarası	Hızlı Servis Kodu ve Servis Etiket numarası



Daha fazla bilgi için, bkz: [Hızlı Servis Kodu](#).

- Yazıcı için en son sürücüler
- Teknik servis ve destek sorularına yanıtlar
- Yazıcı için belgeler

Dell Destek Web Sitesi: support.dell.com

Dell Destek web sitesi birçok çevrimiçi araç sağlar, şunları içerir:

- Çözümler—Sorun Giderme ipuçları, teknisyenlerden makaleler ve çevrimiçi kurslar
- Yükseltmeler—Bileşenler için yükseltme bilgileri, örneğin bellek
- Müşteri Desteği—Başvuru Bilgileri, sipariş durumu, garanti ve onarım bilgileri
- Yüklemeler—Sürücüler
- Referans—Yazıcı belgeleri ve ürün özellikleri

- Windows Vista kullanma
- Yazıcı için belgeler

Windows Vista Yardım ve Destek Merkezi

1.  **Yardım ve Destek** seçeneğini tıklatın.
2. Sorununuzu en iyi açıklayan kelime veya cümleyi yazın ve ardından **ok** simgesini tıklatın.
3. Sorununuzu açıklayan konuyu tıklatın.
4. Ekranda gösterilen yönergeleri izleyin.

- Microsoft® Windows® XP Kullanma
- Yazıcı için belgeler

Windows XP Yardım ve Destek Merkezi

1. **Başlat**® **Yardım ve Destek** seçeneğini tıklatın.
2. Sorununuzu en iyi açıklayan kelime veya cümleyi yazın ve ardından **ok** simgesini tıklatın.
3. Sorununuzu açıklayan konuyu tıklatın.
4. Ekranda gösterilen yönergeleri izleyin.

Faks gönderme ve alma

- [Yazıcıyı Harici Aygıtlar ile Kurma](#)
- [Faks gönderme](#)
- [Faks alma](#)
- [Faks Kurulumunu Deęiřtirme](#)
- [Hızlı Aramayı Kullanma](#)
- [Faks Engelleme](#)
- [Faks Etkinlik Raporu Oluřturma](#)

Bilgisayara bağlamadan, faks gönderip almak için yazıcınızı kullanabilirsiniz.

Ayrıca, Dell™ Faks Çözümleri Yazılımı *Sürücüler ve Yardımcı Programlar* CD'sinde bulunur ve yazıcı yazılımınızı yüklediğinizde yüklenmiş olmalıdır. Bu faks yazılımını kullanarak da faks gönderip alabilirsiniz. Daha fazla bilgi için, bkz: [Dell Faks Çözümleri Yazılımını Kullanma](#).

Cihaz	Avantajları	Bakılacak bölüm
<ul style="list-style-type: none">yazıcıtelefon kablosu (ürünle birlikte verilir)	Bilgisayar kullanmadan kopyalama, faks alma ve gönderme.	Doğrudan Telefon Prizine Bağlama
<ul style="list-style-type: none">yazıcıtelefon (ayrı olarak satılır)iki telefon kablosu (ürünle birlikte bir kablo verilir)	<ul style="list-style-type: none">Faks hattını normal telefon hattı olarak kullanma.Yazıcınızı telefonunuzun yakınına kurun.Bilgisayar kullanmadan kopyalama, faks alma ve gönderme.	Telefona Bağlama
<ul style="list-style-type: none">yazıcıtelefon (ayrı olarak satılır)telesekreter (ayrı olarak satılır)üç telefon kablosu (ürünle birlikte bir kablo verilir)	Hem gelen sesli mesajları, hem de faksları alma.	Telesekretere Bağlama
<ul style="list-style-type: none">yazıcıtelefon (ayrı olarak satılır)bilgisayar modemi (ayrı olarak satılır)üç telefon kablosu (ürünle birlikte bir kablo verilir)USB kablosu (ayrı olarak satılır)	Telefon bağlantısı çıkışlarının sayısını artırma.	Bilgisayar Modemine Bağlama

Yazıcıyı Harici Aygıtlar ile Kurma

Doğrudan Telefon Prizine Bağlama

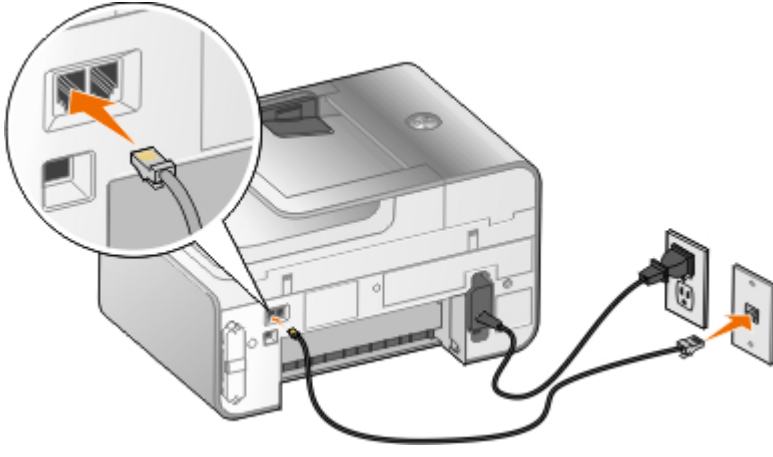

1. Telefon kablosunun bir ucunu FAKS bağlantı noktasına (FAX—sol taraftaki bağlantı noktası) takın.
2. Telefon kablosunun diğer ucunu çalışır durumdaki telefon prizine takın.

Telefona Bağlama

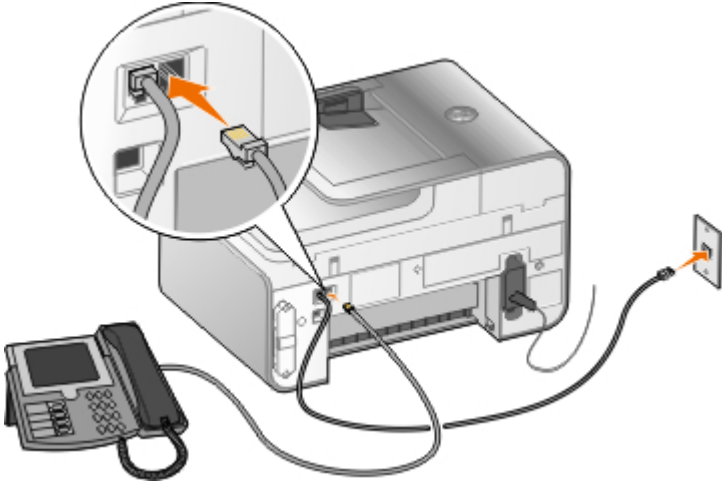

1. Telefon kablosunun bir ucunu FAKS bağlantı noktasına (FAX—sol taraftaki bağlantı noktası) ve diğer ucunu da çalışır durumdaki bir telefon prizine takın.
2. TELEFON prizi bağlantı noktasındaki (TELEFON—sağ taraftaki konektör) mavi renkli koruyucu kapağı takın.
3. Telefondan gelen telefon kablosunu, TELEFON prizi konektörüne (TELEFON—sağ taraftaki konektör) takın.

NOT: Ülkenizdeki telefon iletişimi seri ise (Almanya, İsveç, Danimarka, Avusturya, Belçika, İtalya, Fransa ve İsviçre gibi), faksınızın düzgün çalışması için TELEFON prizi bağlantı noktasındaki (TELEFON—sağ taraftaki bağlantı noktası) mavi renkli kapağı çıkarıp, ürünle birlikte gönderilen sarı renkli sonlandırıcıyı takın. Bu ülkelerde bu bağlantı noktasını ek aygıtlar için kullanamazsınız.

Dijital Abone Hattım (DSL) varsa ne olur?

DSL, dijital verileri bilgisayara telefon hattı üzerinden gönderir. Yazıcınız analog veriler ile çalışmak üzere tasarlanmış. DSL modeme bağlı telefon hattı üzerinden faksıyorsanız, analog faks modem sinyalinin karışmasını önlemek için DSL filtresi yükleyin.

NOT: Entegre Servisler Dijital Ağı (ISDN) ve kablolu modemler faks modemleri değildir ve faksılama için desteklenmez.

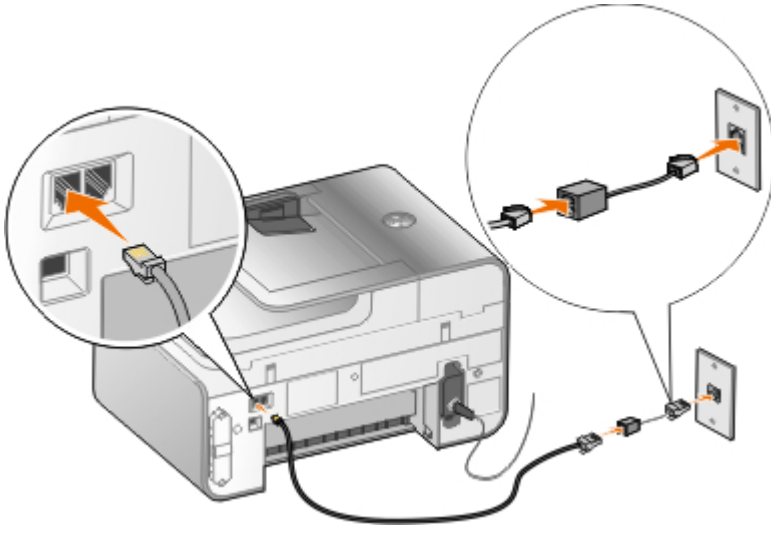

1. DSL filtresini etkin bir telefon hattına bağlayın.
2. Yazıcıyı doğrudan DSL filtresindeki çıkışa bağlayın.

NOT: DSL filtresi ve yazıcı arasına ayırıcılar takmayın. Daha fazla yardım almak istiyorsanız DSL servis sağlayıcısına başvurun.

Telesekretere Bağlama

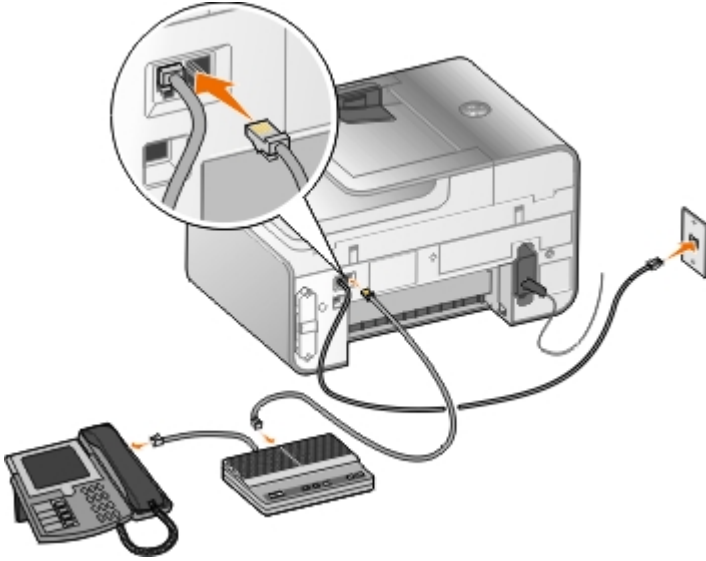

1. Telefon kablosunun bir ucunu FAKS bağlantı noktasına (FAKS—sol taraftaki bağlantı noktası) ve diğer ucunu da çalışır durumdaki bir telefon prizine takın.
2. TELEFON prizi bağlantı noktasındaki (TELEFON—sağ taraftaki konektör) mavi renkli koruyucu kapağı takın.
3. Telefon kablosunun bir ucunu telesekretere, diğerini de telefona takın.
4. Telefon kablosunun bir ucunu telesekretere, diğer ucunu da TELEFON prizi bağlantı noktasına (TELEFON—sağ bağlantı noktası) takın.

NOT: Ülkenizdeki telefon iletişimi seri ise (Almanya, İsveç, Danimarka, Avusturya, Belçika, İtalya, Fransa ve İsviçre gibi), faksınızın düzgün çalışması için TELEFON prizi bağlantı noktasındaki (TELEFON—sağ bağlantı noktası) mavi renkli kapağı çıkarıp, ürünle birlikte gönderilen sarı renkli sonlandırıcıyı takın. Bu ülkelerde bu bağlantı noktasını ek aygıtlar için kullanamazsınız.

Bilgisayar Modemine Bağlama

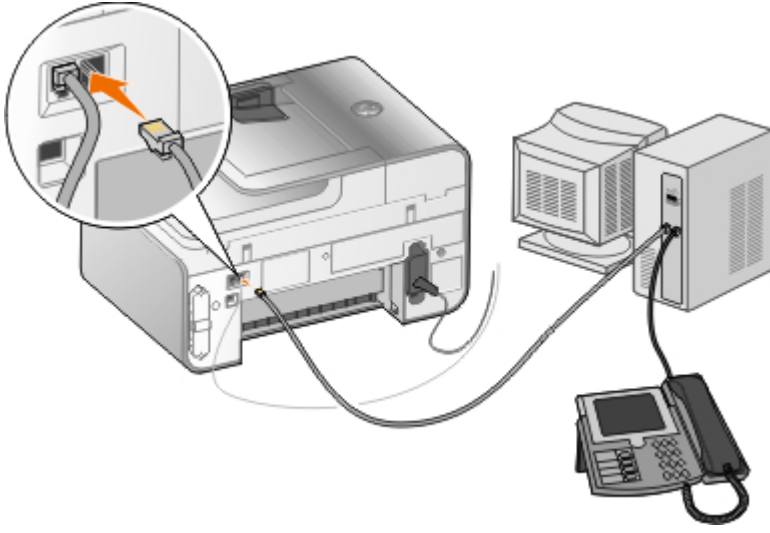

1. Telefon kablosunun bir ucunu FAKS bağlantı noktasına (FAX—sol taraftaki bağlantı noktası) ve diğer ucunu da çalışır durumdaki bir telefon prizine takın.
2. TELEFON prizi bağlantı noktasındaki (2—sağ taraftaki konektör) mavi renkli koruyucu kapağı takın.
3. Telefon kablosunun bir ucunu bilgisayarın modeme, diğer ucunu da TELEFON prizi bağlantı noktasına (2—sağ taraftaki bağlantı noktası) takın.
4. Telefon kablosunun bir ucunu bilgisayar modeme, diğerini de telefona takın.

NOT: Ülkenizdeki telefon iletişimi seri ise (Almanya, İsveç, Danimarka, Avusturya, Belçika, İtalya, Fransa ve İsviçre gibi), faksınızın düzgün çalışması için TELEFON prizi bağlantı noktasındaki (2—sağ bağlantı noktası) mavi renkli kapağı çıkarıp, ürünle birlikte gönderilen sarı renkli sonlandırıcıyı takın. Bu ülkelerde bu bağlantı noktasını ek aygıtlar için kullanamazsınız.

Faks gönderme

Hızlı Faks gönderme

Operatör Panelini Kullanma

1. Yazıcınızın faks alıp gönderecek şekilde ayarlandığından emin olun. Daha fazla bilgi için, bkz: [Yazıcıyı Harici Aygıtlar ile Kurma](#).
2. Orijinal belgeyi yükleyin. Daha fazla bilgi için, bkz: [Özgün Belgeleri Yerleştirme](#).
3. Faks seçeneğinin üzerine gitmek için yukarı veya aşağı **Ok** düğmelerine **▲▼** basın.
4. Bir faks numarası veya hızlı arama numarası girmek için tuş takımını kullanın.
5. **Başlat** düğmesine **▶** basın.

Bilgisayarınızı Kullanma

1. Bilgisayarınızı ve yazıcınızı açın, birbirlerine bağlı olduklarından emin olun.
2. Yazıcınızın faks alıp gönderecek şekilde ayarlandığından emin olun. Daha fazla bilgi için, bkz: [Yazıcıyı Harici Aygıtlar ile Kurma](#).
3. Orijinal belgeyi yükleyin. Daha fazla bilgi için, bkz: [Özgün Belgeleri Yerleştirme](#).
4. *Windows Vista™ işletim sisteminde:*

- a. ® Programlar'ı tıklatın.
- b. **Dell Printers** ögesini tıklatın.
- c. **Dell 968 AIO Printer'ı Kaldır** ögesini tıklatın.

Microsoft® Windows® XP veya Windows 2000 işletim sisteminde:

Başlat® Programlar veya **Tüm Programlar**® **Dell Yazıcıları**® **Dell 968 AIO Printer** öğelerini tıklatın.

5. **Dell Faks Çözümleri** seçeneğini işaretleyin.





















Dell Faks Çözümleri Yazılımı iletişim kutusu açılır.

6. **Yeni faks gönder** ögesini tıklatın.
7. Faks göndermek için bilgisayarınızın ekranındaki yönergelere uyun.

Faks Numarası Girme

Operatör Panelini Kullanma

1. Ana menüden, yukarı veya aşağı **Ok** düğmesine   basarak **Faks** seçeneğinin üzerine gelin.
2. Bir faks numarası girin.

Görev	Yöntem
Faks numarasına gönderme	Bir numara girmek için tuş takımını kullanın. En fazla 64 basamaklı bir faks numarası girebilirsiniz.
Telefon Defterindeki bir girişe faks gönderme	<ul style="list-style-type: none">• Kişinin hızlı arama numarasına karşılık gelen numarayı girin.• Telefon Defteri menüsünü kullanın.<ol style="list-style-type: none">a. Yukarı veya aşağı Ok düğmesine   basarak Faks seçeneğinin üzerine gelin ve Seç düğmesine  basın.b. Telefon Defteri seçeneğinin üzerindeyken, Seç düğmesine  basın.c. Yukarı veya aşağı Ok düğmesine   basarak Ad Arama, Telefon Numarası Arama veya Grup Arama seçeneğinin üzerine gelin ve Seç düğmesine  basın.d. Yukarı veya aşağı Ok düğmesine   basarak faksı göndermek istediğiniz ad veya numaranın üzerine gelin.
Bir dahili hatta faks gönderme	Yıldız (*) ve kare (#) işaretlerine basın ve dahili numarayı girmek için tuş takımını kullanın.
Dış hatta faks gönderme	Bir çevirme öneki ayarlayın: <ol style="list-style-type: none">a. Ana menüden, yukarı ve aşağı Ok düğmelerine   basarak Faks seçeneğinin üzerine gelin ve Seç düğmesine  basın.b. Aşağı Ok düğmesine  basarak, Faks Ayarları seçeneğinin üzerine gelin ve Seç düğmesine  basın.c. Aşağı Ok düğmesine  basarak, Çevirme ve Gönderme seçeneğinin üzerine gelin ve Seç düğmesine  basın.d. Yukarı veya aşağı Ok düğmesine   basarak Çevirme Öneki seçeneğinin üzerine gelin ve sol veya sağ Ok düğmesine   basarak Oluştur seçeneğinin üzerine gelin.e. Seç düğmesine  basın. <p>NOT: Çevirme önekiyi değiştiriyorsanız, Değiştir seçeneğinin üzerine gelin.</p>

	f. Çevirme önekini girmek için tuş takımını kullanın. En fazla sekiz basamaklı bir önek girebilirsiniz. g. Seç düğmesine  basın.
Telefonla konuşurken bir faks dahili hattını çevirme (Sürekli Arama)	İki basamaklı bir dahili hat için ek bir 0 veya bir basamaklı bir dahili hat için ek bir 0 0 çevirin. Örneğin, 12 numaralı dahili hattı çevirmek için 120, 2 dahili hattını çevirmek için 200 girin.

Bilgisayarınızı Kullanma

1. Bilgisayarınızı ve yazıcınızı açın, birbirlerine bağlı olduklarından emin olun.
2. Yazıcınızın faks alıp gönderecek şekilde ayarlandığından emin olun. Daha fazla bilgi için, bkz: [Yazıcıyı Harici Aygıtlar ile Kurma](#).
3. Orijinal belgeyi yükleyin. Daha fazla bilgi için, bkz: [Özgün Belgeleri Yerleştirme](#).
4. *Windows Vista işletim sisteminde:*
 - a.  **Programlar**'ı tıklatın.
 - b. **Dell Printers** öğesini tıklatın.
 - c. **Dell 968 AIO Printer'ı Kaldır** öğesini tıklatın.

WindowsXP veya Windows 2000 işletim sisteminde:

Başlat® **Programlar** veya **Tüm Programlar**® **Dell Yazıcıları**® **Dell 968 AIO Printer** öğelerini tıklatın.
5. **Dell Faks Çözümleri** seçeneğini işaretleyin.

Dell Faks Çözümleri Yazılımı iletişim kutusu açılır.
6. **Yeni faks gönder** öğesini tıklatın.

Faks gönderme iletişim kutusu açılır.
7. İsim, Şirket ve Faks Numarası alanlarına alıcının iletişim bilgilerini yazın ya da alıcı listesine mevcut kişileri eklemek için **Alıcıyı telefon defterinden seç**'i tıklatın.
8. Telefon defterine yeni kişi eklemek istiyorsanız **Bu alıcıyı telefon defterine ekle**'yi tıklatın.
9. Birden fazla alıcıya faks göndermek istiyorsanız **Başka alıcı ekle**'yi tıklatın.
 - a. İsim, Şirket ve Faks Numarası alanlarına bir sonraki alıcının iletişim bilgilerini yazın ya da alıcı listesine mevcut kişileri eklemek için **Alıcıyı telefon defterinden seç**'i tıklatın.
 - b. Telefon defterine yeni kişi eklemek istiyorsanız **Bu alıcıyı telefon defterine ekle**'yi tıklatın.
 - c. Alıcılar listesine kişiyi eklemek için iletişim bilgilerini elle girmek istiyorsanız **Ekle**'yi tıklatın.
 - d. Alıcı bilgilerinde değişiklik yapmak için alıcıyı seçin ve **Düzenle** düğmesini tıklatın.
 - e. Kişiyi Alıcılar listesinden kaldırmak için alıcıyı seçin ve **Kaldır** düğmesini tıklatın.
 - f. Alıcılar listeniz tamamlanana kadar, [adım a](#) ile [adım e](#) arasında anlatılan işlemleri tekrar yapın.
10. **İleri** düğmesini tıklatın.
11. Faks göndermek için bilgisayarınızın ekranındaki yönergelere uyun.

Gelişmiş Fakslar Gönderme

Operatör Panelini Kullanma

Yazıcınızı bağımsız bir faks makinesi olarak kullanıyorsanız, çeşitli Faks alt menülerini kullanarak giden fakslarınızı özelleştirebilirsiniz. Faks menüsünde, şunları yapabilirsiniz:

- Ertelenen faksı gönderme
- Hızlı Arama listenizi kullanarak faks gönderme
- Kişilere veya gruplara faks göndermek için telefon defterinizi yönetme
- Faks kapak sayfanızı özelleştirme
- Faks geçmişi oluşturma ve yazdırma
- Faks raporu oluşturma ve yazdırma

Daha fazla bilgi için, bkz: [Faks Modu](#).

Bilgisayarınızı Kullanma

Gelişmiş faks özelliklerinin avantajlarından faydalanmak için Dell Faks Çözümleri Yazılımı'nı kullanın. Temel faks işlemlerinin yanı sıra, Dell Faks Çözümleri Yazılımı sayesinde şunları da yapabilirsiniz:

- Ertelenen faksı gönderme
- Tek bir faks işleminde elektronik dosyalar ve kağıt belgeler gönderme
- Hızlı Arama listenizi kullanarak faks gönderme
- Kişilere veya gruplara kolayca faks göndermek için telefon defterinizi yönetme
- Kapak sayfalarını özelleştirme ve saklama
- Faks geçmişi oluşturma ve yazdırma
- Faks raporu oluşturma ve yazdırma

Daha fazla bilgi için, bkz: [Dell Faks Çözümleri Yazılımını Kullanma](#).

1. Windows Vista işletim sisteminde:

- a.  **Programlar**'ı tıklatın.
- b. **Dell Printers** öğesini tıklatın.
- c. **Dell 968 AIO Printer**'ı **Kaldır** öğesini tıklatın.

Windows XP ve Windows 2000'de:

Başlat® **Programlar** veya **Tüm Programlar**® **Dell Yazıcıları**® **Dell 968 AIO Printer** öğelerini tıklatın.

2. Dell Faks Çözümleri'ni tıklatın.









Dell Faks Çözümleri Yazılımı iletişim kutusu açılır.

3. Görevinizi tamamlamak için **Dell Faks Çözümleri Yazılımı** iletişim kutusundaki ilgili bağlantıları tıklatın.

4. Bilgisayar ekranındaki yönergeleri izleyin.

















Otomatik Yanıtlama Sistemi Aracılığıyla Faks Gönderme





Bazı şirketlerin sizi aramak istediğiniz departmana yönlendirmek için yanıtalamanız gereken bazı soruların bulunduğu otomatik yanıtlama sistemleri vardır. İlgili düğmelere basarak soruları yanıtladıktan sonra doğru departmana bağlanırsınız. Otomatik yanıtlama sistemi kullanan bir şirkete faks göndermek için, yazıcınızı Sürekli Arama yapacak şekilde ayarlayın.

1. Yazıcınızın faks alıp gönderecek şekilde ayarlandığından emin olun. Daha fazla bilgi için, bkz: [Yazıcıyı Harici Aygıtlar ile Kurma](#).
 2. Özgün belgeyi ön yüzü aşağı bakacak biçimde tarayıcı camına yerleştirin. Daha fazla bilgi için, bkz: [Özgün Belgeleri Yerleştirme](#).
 3. Operatör panelinde, yukarı veya aşağı **Ok** düğmesine   basarak, **Faks** seçeneğinin üzerine gelin ve **Seç** düğmesine  basın.
 4. Yukarı veya aşağı **Ok** düğmesine   basarak, **Sürekli Arama** seçeneğinin üzerine gelin ve **Seç** düğmesine  basın.
 5. Gerekli olması halinde, kapak sayfası bilgilerinizi değiştirin ve **Geri** düğmesine  basın.
 6. Tuş takımını kullanarak şirketin telefon numarasını çevirin.
 7. Tuş takımını kullanarak otomatik yanıtlama sistemi içerisinde ilerleyin.
 8. Faks tonunu duyduğunuzda, faksınızı göndermeye başlamak için **Başlat** düğmesine  basın.
- Faks işini iptal etmek için yazıcınızdaki **İptal** düğmesine  basın.

Faks alma

Bir Faksı Otomatik Olarak Alma









1. Yazıcınızın açık ve etkin bir telefon hattına bağlı olduğundan emin olun.
2. **Otomatik Yanıtla** özelliğinin açık veya o anda çalışmaya programlandığından emin olun.
 - a. Ana menüden, yukarı veya aşağı **Ok** düğmesine   basarak **Faks** seçeneğinin üzerine gelin ve **Seç** düğmesine  basın.
 - b. **Otomatik Yanıtla** seçeneğine gitmek için yukarı ve aşağı **Ok** düğmelerine   basın.
 - c. Sol ve sağ **Ok** düğmelerine   basarak **Açık** veya **Programlanmış** seçeneklerinden birinin üzerine gelin ve ardından **Seç** düğmesine  basın.
 - d. **Programlanmış**'i seçtiğinizde **Otomatik Yanıtlama Programı** ekranı görünür. Tuş takımını kullanarak **Otomatik Yanıtla** özelliğinin etkinleşeceği veya devre dışı bırakılacağı zamanı belirleyin.
 - e. **Geri** düğmesine  basın.
3. Gelen faksı yanıtlamadan önce yazıcının izin vereceği zil sesi sayısını ayarlayın.
 - a. Ana menüden, yukarı veya aşağı **Ok** düğmesine   basarak **Faks** seçeneğinin üzerine gelin ve **Seç** düğmesine  basın.
 - b. Aşağı **Ok** düğmesine  basarak **Faks Ayarları** seçeneğinin üzerine gelin ve **Seç** düğmesine  basın.
 - c. Yukarı veya aşağı **Ok** düğmelerine   basarak **Zil ve Yanıtlama** seçeneğinin üzerine gelin ve **Seç** düğmesine  basın.

- d. Yanıtlama Koşulu seçeneğinin üzerine gitmek için yukarı veya aşağı **Ok** düğmelerine   basın.
- e. Sol veya sağ **Ok** düğmesine   basarak yazıcı faksı almadan önceki izin vermek istediğiniz zil sesi sayısını seçin.
- f. **Geri** düğmesine  basın.

Ayarlanan zil sesi sayısı algılandığında, yazıcı gelen faksı otomatik olarak alır.











Faksı Elle Alma

Alacağınız faksları kontrol etmek istiyorsanız, Otomatik Yanıtlama özelliğini devre dışı bırakabilirsiniz. İstenmeyen faks alarak istemiyor, nadiren faks alıyor ve yaşadığınız yerde faks kullanım ücretleri pahalıysa, bu özellik çok işinize yarar.

1. Yazıcınızın açık olduğundan ve faks alacak şekilde ayarlandığından emin olun. Daha fazla bilgi için, bkz: [Yazıcıyı Harici Aygıtlar ile Kurma](#).
2. **Otomatik Yanıtlama** özelliğini kapatın.
 - a. Ana menüden, yukarı veya aşağı **Ok** düğmesine   basarak **Faks** seçeneğinin üzerine gelin ve **Seç** düğmesine  basın.
 - b. Otomatik Yanıtla seçeneğine gitmek için yukarı ve aşağı **Ok** düğmelerine   basın.
 - c. Sol veya sağ **Ok** düğmesine   basarak **Kapalı** seçeneğinin üzerine gelin.
 - d. **Geri** düğmesine  basın.
3. Yazıcıya bağlı telefon çaldığında, telefonu kaldırın ve faks arama sesini dinleyin.
4. Faks arama sesini duyduğunuzda, yazıcı operatör paneli tuş takımında veya telefonun tuş takımında **DELL# (3355#)** tuşlayın.

 **NOT:** DELL# varsayılan yanıtlama kodudur. Ancak, bu kodu istediğiniz kodla değiştirebilirsiniz. Daha fazla bilgi için, bkz: [Yanıtlama Kodunu Değiştirme](#).

Yanıtlama Kodunu Değiştirme









1. Ana menüden, yukarı veya aşağı **Ok** düğmesine   basarak **Faks** seçeneğinin üzerine gelin ve **Seç** düğmesine  basın.
2. Aşağı **Ok** düğmesine  basarak **Faks Ayarları** seçeneğinin üzerine gelin ve **Seç** düğmesine  basın.
3. Yukarı veya aşağı **Ok** düğmelerine   basarak **Zil ve Yanıtlama** seçeneğinin üzerine gelin ve **Seç** düğmesine  basın.
4. Yukarı veya aşağı **Ok** düğmesine   basarak **Elle Yanıtlama Kodu** seçeneğinin üzerine gelin ve **Seç** düğmesine  basın.
5. Bir ile yedi basamaklı yeni bir kod belirlemek için tuş takımını kullanın.

 **NOT:** Yanıtlama kodu için geçerli karakterler 0-9, kare (#) ve yıldızdır (*). Girilen diğer karakterler yoksayılr.

6. **Seç** düğmesine  basın.

Uzun bir Faksı Yazdırma

Operatör Panelini Kullanma

1. Ana menüden, yukarı ve aşağı **Ok** düğmelerine basarak **Faks** seçeneğinin üzerine gelin ve **Seç** düğmesine  basın.
2. Aşağı **Ok** düğmesine  basarak **Faks Ayarları** seçeneğinin üzerine gelin ve **Seç** düğmesine  basın.
3. Yukarı veya aşağı **Ok** düğmelerine   basarak **Faks Yazdırma** seçeneğinin üzerine gelin ve **Seç** düğmesine  basın.
4. Çok Büyükse menü öğesindeyken, sol veya sağ **Ok** düğmesine   basarak, seçeneklerden birini seçin.
5. **Geri** düğmesine  basın.

Bilgisayarınızı Kullanma

1. Bilgisayarınızı ve yazıcınızı açın, birbirlerine bağlı olduklarından emin olun.
2. Yazıcınızın faks alıp gönderecek şekilde ayarlandığından emin olun. Daha fazla bilgi için, bkz: [Yazıcıyı Harici Aygıtlar ile Kurma](#).
3. *Windows Vista işletim sisteminde:*
 - a.  **Programlar**'ı tıklatın.
 - b. **Dell Printers** öğesini tıklatın.
 - c. **Dell 968 AIO Printer**'ı **Kaldır** öğesini tıklatın.

Windows XP veya Windows 2000 işletim sisteminde:

Başlat® **Programlar** veya **Tüm Programlar**® **Dell Yazıcıları**® **Dell 968 AIO Printer** öğelerini tıklatın.
4. **Dell Faks Ayarları Programı** öğesini seçin.





Dell Faks Kurulum Sihirbazı Sorgusu iletişim kutusu açılır.
5. **Hayır** seçeneğini tıklatın.

Dell Faks Ayarları Programı iletişim kutusu açılır.
6. **Faks Yazdırma / Raporlar** sekmesini tıklatın.
7. **Faks çok büyükse** alanındaki seçeneklerden birini seçin.
8. **Tamam** düğmesini tıklatın.







Bir onay iletişim kutusu açılır.
9. Yazıcınızdaki faks ayarlarının üzerine yazmak için **Tamam** düğmesini tıklatın.
10. **Kapat** düğmesini tıklatın.

Faksı Sayfanın Her İki Yüzüne Yazdırma

Operatör Panelini Kullanma

1. Ana menüden, yukarı veya aşağı **Ok** düğmesine   basarak **Faks** seçeneğinin üzerine gelin ve **Seç** düğmesine  basın.
2. Aşağı **Ok** düğmesine  basarak **Faks Ayarları** seçeneğinin üzerine gelin ve **Seç** düğmesine  basın.



3. Yukarı veya aşağı **Ok** düğmelerine   basarak **Faks Yazdırma** seçeneğinin üzerine gelin ve **Seç** düğmesine  basın.
4. **Çift Taraflı Yazdırma** menü öğesindeyken, sol veya sağ **Ok** düğmesine   basarak **Çift Taraflı Yazdırma** seçeneğinin üzerine gelin.
5. **Geri** düğmesine  basın.

Bilgisayarı Kullanma

1. Bilgisayarınızı ve yazıcınızı açın, birbirlerine bağlı olduklarından emin olun.
2. Yazıcınızın faks alıp gönderecek şekilde ayarlandığından emin olun. Daha fazla bilgi için, bkz: [Yazıcıyı Harici Aygıtlar ile Kurma](#).
3. *Windows Vista işletim sisteminde:*
 - a.  **Programlar**'ı tıklatın.
 - b. **Dell Printers** öğesini tıklatın.
 - c. **Dell 968 AIO Printer'ı Kaldır** öğesini tıklatın.

Windows XP veya Windows 2000 işletim sisteminde:

Başlat® **Programlar** veya **Tüm Programlar**® **Dell Yazıcıları**® **Dell 968 AIO Printer** öğelerini tıklatın.
4. **Dell Faks Ayarları Programı** öğesini seçin.

Dell Faks Kurulum Sihirbazı Sorgusu iletişim kutusu açılır.
5. **Hayır** seçeneğini tıklatın.

Dell Faks Ayarları Programı iletişim kutusu açılır.
6. **Faks Yazdırma / Raporlar** sekmesini tıklatın.
7. **2 taraflı yazdırma** alanından, **Önlü arkalı yazdır**'ı seçin.
8. **Tamam** düğmesini tıklatın.

Bir onay iletişim kutusu açılır.
9. Yazıcınızdaki faks ayarlarının üzerine yazmak için **Tamam** düğmesini tıklatın.
10. **Kapat** düğmesini tıklatın.

Faks Kurulumunu Değiştirme

Operatör Panelini Kullanma

Yazıcınızı bağımsız faks makinesi olarak kullanıyorsanız, faks ayarlarını **Faks Ayarları** menüsünden değiştirebilirsiniz. **Faks Ayarları** menüsünde yapılan değişiklikler kalıcıdır ve tüm faks işlerine uygulanır. Daha fazla bilgi için, bkz. [Faks Ayarları Menüsü](#).

Bilgisayarı Kullanma

Yazıcının faks ayarlarını bilgisayarınızdan yapılandırmak istiyorsanız, **Faks Ayarları Programı'na** erişebilirsiniz.

1. *Windows Vista* için:

-  **Programlar**'ı tıklatın.
- Dell Printers** ögesini tıklatın.
- Dell 968 AIO Printer'ı Kaldır** ögesini tıklatın.

Windows XP ve Windows 2000 için:

Başlat® **Programlar** veya **Tüm Programlar**® **Dell Yazıcıları**® **Dell 968 AIO Printer** öğelerini tıklatın.

2. **Dell Faks Ayarları Programı** ögesini seçin.

Dell Faks Ayarları Programı Sihirbaz Sorgusu iletişim kutusu açılır.

3. Yazıcınızı faks gönderip alacak şekilde yapılandırmak için Faks Ayarları Programı Sihirbazı'nı kullanmak istiyorsanız, **Evet**'i tıklatın. **Faks Ayarları Programı Sihirbazı Karşılama Ekranı** iletişim kutusu açılır.

Faks ayarlarınızı elle ayarlamak için, **Hayır**'ı tıklatın. **Dell Faks Ayarları Programı** iletişim kutusu açılır.

Bu sekmede:	Şunları yapabilirsiniz:
Çevirme ve Gönderme	<ul style="list-style-type: none">Bir çevirme yöntemi belirtme.Çevirme öneki girme.Çevirme sesini ayarlama.Faks numaranızı ve adınızı girme.Faks ilk denemede gönderilemediyse sonraki denemeler arasındaki süreyi ve makinenin kaç defa yeniden arayacağını belirtme.Numarayı çevirmeden önce veya sonra bütün belgeyi tarayıp taramayacağınızı seçme.Azami gönderme hızını ve giden faksların baskı kalitesini seçme.Gönderim ayarlarına bakılmaksızın, faksı alıcı makine ile uyumlu hale getirmek için otomatik olarak dönüştürme.
Çaldırma ve Yanıtlama	<ul style="list-style-type: none">Makinenin gelen faksı yanıtlamak için bekleyeceği zil sayısını belirtme. <p>NOT: Telesekreterde ayarlanan zil sayısı daima yazıcıda ayarlanan zil sayısından az olmalıdır.</p> <ul style="list-style-type: none">Telefon hattınızda etkin benzersiz zil sesi varsa benzersiz bir zil sesi seçme.Zil sesini ayarlama.Hata düzeltmeyi kullanıp kullanmamayı seçme.Arayan Kimliği modeli seçme (Ülkenizdeki telefonlar FSK kullanan bir algılama modeline sahipse 1 veya ülkenizdeki telefonlar DTMF kullanan bir algılama modeline sahipse 2). Arayan Kişi algılama düzeni, ilk kurulum sırasında seçtiğiniz ülke veya bölgeye göre belirlenir. Ülkenizdeki telefonlarda iki farklı algılama düzeni kullanılıyorsa, telekomünikasyon şirketinizi arayarak hangisine abone olduğunuzu öğrenin.Elle yanıtlama kodu belirtme. Varsayılan kod DELL# (3355#)'dir.Gelen faksları otomatik olarak mı, yoksa belirli bir saatte mi yanıtlamak istediğinizi seçme.Gelen faksların otomatik olarak yanıtlanacağı zamanı seçme.Faksı iletmeyi veya önce yazdırıp sonra iletmeyi seçme.Faksların aktarılacağı bir faks numarası belirtme.Engellenen faksları yönetme.
Faks Yazdırma/Raporlar	<ul style="list-style-type: none">Tek bir sayfaya yazdırılabilmeleri için büyük boyutlu faksları otomatik olarak yeniden boyutlandırma veya büyük boyutlu faksların boyutunu koruma ve iki sayfaya yazdırma seçeneklerinden birini seçme.Her sayfada altbilginin (tarih, saat, sayfa numarası) yazdırılmasını isteyip istememeyi seçme.İsteğe bağlı ikinci bir tepsi takılıysa, yazıcının hangi tepside kağıt alacağını seçme. Yazıcının gelen faksın boyutuna uygun kağıdı alması için Otomatik seçeneğini işaretleyin.İsteğe bağlı bir önlü arkalı ünite takılıysa, sayfanın her iki yüzüne yazdırmak isteyip istemediğinizi seçme.Faks etkinlik raporunun ne zaman yazdırılacağını belirtme.Faks onayının ne zaman yazdırılmasını istediğinizi belirtme.

Hızlı Arama	Hızlı arama veya grup hızlı arama listeleri oluşturma, düzenleme veya bunlara ekleme.
Kapak Sayfası	<ul style="list-style-type: none">Giden fakslar için bir kapak sayfası göndermek isteyip istemediğiniz belirtme.Kapak sayfanızda yazdırılacak bilgileri düzenleme veya güncelleme.Giden faksınız için bir öncelik seçme.Kısa mesaj dahil etme.

Hızlı Aramayı Kullanma









Faks göndermeyi kolaylaştırmak için, yazıcı operatör panelini kullanarak 89 adet kişisel faks numarası ve her birinde en fazla 30 adet telefon numarası bulunan 10 adet de grup girebilirsiniz.

Bilgisayarınızı kullanarak Hızlı Arama veya Grup Arama listesi oluşturmak için, bkz. [Faks Kurulumunu Değiştirme](#).

Bir Hızlı veya Grup Arama Listesi Yaratma

Operatör Panelini Kullanarak

Hızlı Arama Listesine Giriş Ekleme











- Ana menüden, yukarı veya aşağı **Ok** düğmesine   basarak **Faks** seçeneğinin üzerine gelin ve **Seç** düğmesine  basın.
- Yukarı veya aşağı **Ok** düğmelerine   basarak **Telefon Defteri** seçeneğinin üzerine gelin ve **Seç** düğmesine  basın.
- Yukarı veya aşağı **Ok** düğmelerine   basarak **Giriş Ekle** seçeneğinin üzerine gelin ve **Seç** düğmesine  basın.
- Ad ve Faks Numarası girmek için tuş takımını kullanın.



NOT: Olası en küçük hızlı arama numarası otomatik olarak bu kişiye atanır. Hızlı arama numarasını değiştiremezsiniz.

- Geri** düğmesine  basın.

Grup Arama Listesine Giriş Ekleme

- Ana menüden, yukarı veya aşağı **Ok** düğmesine   basarak **Faks** seçeneğinin üzerine gelin ve **Seç** düğmesine  basın.
- Yukarı veya aşağı **Ok** düğmelerine   basarak **Telefon Defteri** seçeneğinin üzerine gelin ve **Seç** düğmesine  basın.
- Yukarı veya aşağı **Ok** düğmelerine   basarak **Grup Ekle** seçeneğinin üzerine gelin ve **Seç** düğmesine  basın.
- Gruba bir ad ve faks numarası atamak için tuş takımını kullanın. Başka bir numara girmek için aşağı **Ok** düğmesine  basın. Telefon numaraları seçmek için **Ad Arama**, **Telefon Numarası Arama** veya **Yeniden Arama Geçmiş** seçeneğini de kullanabilirsiniz. Seçtiğiniz veya girdiğiniz tüm numaralar grup arama listesine eklenir.



NOT: Olası en küçük grup arama numarası otomatik olarak bu kişiye atanır. Hızlı arama numarasını değiştiremezsiniz.

- Geri** düğmesine  basın.

Bilgisayarı Kullanma

1. Bilgisayarınızı ve yazıcınızı açın, birbirlerine bağlı olduklarından emin olun.
2. Yazıcınızın faks alıp gönderecek şekilde ayarlandığından emin olun. Daha fazla bilgi için, bkz: [Yazıcıyı Harici Aygıtlar ile Kurma](#).
3. *Windows Vista işletim sisteminde:*

- a.  **Programlar**'ı tıklatın.
- b. **Dell Printers** ögesini tıklatın.
- c. **Dell 968 AIO Printer'ı Kaldır** ögesini tıklatın.

Windows XP veya Windows 2000 işletim sisteminde:

Başlat® **Programlar** veya **Tüm Programlar**® **Dell Yazıcıları**® **Dell 968 AIO Printer** öğelerini tıklatın.

4. **Dell Faks Ayarları Programı** ögesini seçin.

Dell Faks Kurulum Sihirbazı Sorgusu iletişim kutusu açılır.

5. **Hayır** seçeneğini tıklatın.

Dell Faks Ayarları Programı iletişim kutusu açılır.

6. **Hızlı Arama** sekmesini tıklatın.

7. Hızlı Arama listenize yeni bir giriş eklemek için, 1 ile 89 arasında uygun bir rakamı tıklatıp yeni kişinin faks numarasını ve adını girin.

Grup Arama listenize yeni bir grup girişi eklemek için, 90 ile 99 arasında uygun bir rakamı tıklatın. Ana Hızlı Arama listesinin altından daha küçük bir grup listesi görüntülenir. Yeni grup girişinizin faks numaraları ile adlarını girin.

8. Telefon defterinizden kişiler eklemek için, **Telefon defterinden seç** ögesini tıklatın.

Telefon defterinden seç iletişim kutusu açılır.

- a. Telefon defterinizden bir kişi seçin.
- b. Kişiyi listenize eklemek için, Hızlı veya Grup Arama Ayarları bölümündeki uygun bir rakamı tıklatın.
Listenizdeki mevcut bir girişin üzerine yazmak istiyorsanız, değiştirmek istediğiniz girişi tıklatın.
- c. **Listeye Ekle veya Listeyi Değiştir** seçeneğini tıklatın.
- d. Hızlı veya Grup Arama listeniz-e telefon girişlerini ekledikten sonra **Tamam** düğmesini tıklatarak Hızlı Arama sekmesine dönün.



9. **Tamam** düğmesini tıklatın.

Bir onay iletişim kutusu görüntüler.

10. Yazıcınızdaki ayarların üzerine yazmak için **Tamam** düğmesine basın.

11. **Kapat** düğmesini tıklatın.

Hızlı veya Grup Arama Listesini Kullanma

1. Ana menüden, yukarı ve aşağı **Ok** düğmelerine   basarak, **Faks** seçeneğinin üzerine gelin ve **Seç** düğmesine  basın.
2. Bir ya da iki basamaklı hızlı arama numarasını girmek için tuş takımını kullanın.









3. **Başlat** düğmesine  basın.

 **NOT:** Numaraları girerken, yalnızca iki numara ve bu numaraya karşılık gelen bir kişi girerseniz, yazıcı hızlı arama girişi yaptığınızı farz eder. Girdiğiniz numara Telefon Defteri'ndeki kişilerden birine karşılık gelmiyorsa, yazıcı bir uzantı girdiğinizi varsayar.

Faks Engelleme

Engellenen Faks Numaraları Listesi Oluşturma

Operatör Panelini Kullanma

1. Ana menüden, yukarı ve aşağı **Ok** düğmelerine  basarak **Faks** seçeneğinin üzerine gelin ve **Seç** düğmesine  basın.
2. Aşağı **Ok** düğmesine  basarak **Faks Ayarları** seçeneğinin üzerine gelin ve **Seç** düğmesine  basın.
3. Aşağı **Ok** düğmesine  basarak **Faks Engelleme** seçeneğinin üzerine gelin ve **Seç** düğmesine  basın.
4. Aşağı **Ok** düğmesine  basarak **Engellenen Faks Girişi Ekleme** seçeneğinin üzerine gelin ve **Seç** düğmesine  basın.
5. Ad belirtmek için tuş takımını kullanın.
6. Faks numarası girmek için tuş takımını kullanın ve ardından **Seç** düğmesine  basın.

 **NOT:** Olası en küçük engellenen faks numarası otomatik olarak bu kişiye atanır. Engellenen faks numarasını değiştiremezsiniz.

Bilgisayarınızı Kullanma

1. Bilgisayarınızı ve yazıcınızı açın, birbirlerine bağlı olduklarından emin olun.
2. Yazıcınızın faks alıp gönderecek şekilde ayarlandığından emin olun. Daha fazla bilgi için, bkz: [Yazıcıyı Harici Aygıtlar ile Kurma](#).
3. *Windows Vista işletim sisteminde:*
 - a.  **Programlar**'ı tıklatın.
 - b. **Dell Printers** ögesini tıklatın.
 - c. **Dell 968 AIO Printer**'i **Kaldır** ögesini tıklatın.

Windows XP veya Windows 2000 işletim sisteminde:

Başlat® **Programlar** veya **Tüm Programlar**® **Dell Yazıcıları**® **Dell 968 AIO Printer** öğelerini tıklatın.
4. **Dell Faks Ayarları Programı** ögesini seçin.

Dell Faks Kurulum Sihirbazı Sorgusu iletişim kutusu açılır.
5. **Hayır** seçeneğini tıklatın.











Dell Faks Ayarları Programı iletişim kutusu açılır.
6. **Çaldırma ve Yanıtlama** sekmesini tıklatın.
7. **Engellenen Faksları Yönet**'i tıklatın.

Engellenen Faksları Yönet iletişim kutusu açılır.

8. Listedeki engellemek istediğiniz faks numaralarını girin.
9. Zil ve Yanıtlama sekmesine dönmek için **Tamam** düğmesini tıklatın.
10. **Tamam** düğmesini tıklatın.
Bir onay iletişim kutusu açılır.
11. Yazıcınızdaki faks ayarlarının üzerine yazmak için **Tamam** düğmesini tıklatın.
12. **Kapat** düğmesini tıklatın.

Faks Engelleme Özelliğini Etkinleştirme

Operatör Panelini Kullanma

1. Ana menüden, yukarı ve aşağı **Ok** düğmelerine   basarak **Faks** seçeneğinin üzerine gelin ve **Seç** düğmesine  basın.
2. Aşağı **Ok** düğmesine  basarak **Faks Ayarları** seçeneğinin üzerine gelin ve **Seç** düğmesine  basın.
3. Aşağı **Ok** düğmesine  basarak **Faks Engelleme** seçeneğinin üzerine gelin ve **Seç** düğmesine  basın.
4. Engelleme Listesi seçeneğinin üzerindeyken, sol veya sağ **Ok** düğmesine   basarak **Açık**'i seçin.
5. **Geri** düğmesine  basın.

Yazıcı, Engellenen Faks Listesindeki numaralardan birinden faks geldiğini algılayarsa, bağlantı kesilir.

Bilgisayarınızı Kullanma

1. Bilgisayarınızı ve yazıcınızı açın, birbirlerine bağlı olduklarından emin olun.
 2. Yazıcınızın faks alıp gönderecek şekilde ayarlandığından emin olun. Daha fazla bilgi için, bkz: [Yazıcıyı Harici Aygıtlar ile Kurma](#).
 3. *Windows Vista işletim sisteminde:*
 - a.  **Programlar**'i tıklatın.
 - b. **Dell Printers** ögesini tıklatın.
 - c. **Dell 968 AIO Printer**'i **Kaldır** ögesini tıklatın.

Windows XP veya Windows 2000 işletim sisteminde:

Başlat® **Programlar** veya **Tüm Programlar**® **Dell Yazıcıları**® **Dell 968 AIO Printer** öğelerini tıklatın.
4. **Dell Faks Ayarları Programı** ögesini seçin.
Dell Faks Kurulum Sihirbazı Sorgusu iletişim kutusu açılır.
 5. **Hayır** seçeneğini tıklatın.
Dell Faks Ayarları Programı iletişim kutusu açılır.
 6. **Çaldırma ve Yanıtlama** sekmesini tıklatın.
 7. **Engellenen Faksları Yönet**'i tıklatın.

Engellenen Faksları Yönet iletişim kutusu açılır.











8. **Faks engellemeyi etkinleştir** seçeneğini işaretleyin.
9. Zil ve Yanıtlama sekmesine dönmek için **Tamam** düğmesini tıklatın.
10. **Tamam** düğmesini tıklatın.

Bir onay iletişim kutusu açılır.

11. Yazıcınızdaki faks ayarlarının üzerine yazmak için **Tamam** düğmesini tıklatın.
12. **Kapat** düğmesini tıklatın.

Arayan Kimliği Olmayan Faksları Engelleme

Operatör Panelini Kullanma

1. Ana menüden, yukarı ve aşağı **Ok** düğmelerine   basarak **Faks** seçeneğinin üzerine gelin ve **Seç** düğmesine  basın.
2. Aşağı **Ok** düğmesine  basarak **Faks Ayarları** seçeneğinin üzerine gelin ve **Seç**  düğmesine basın.
3. Aşağı **Ok** düğmesine  basarak **Faks Engelleme** seçeneğinin üzerine gelin ve **Seç**  düğmesine basın.
4. Engellenen No Kimliği menü öğesinde, sol veya sağ **Ok** düğmelerine   basarak **Açık**'i seçin.
5. **Seç**  düğmesine basın.

Yazıcı Arayan Kimliği olmayan bir makineden faks geldiğini algılayarsa, aktarım kesilir.

Bilgisayarınızı Kullanma

1. Bilgisayarınızı ve yazıcınızı açın, birbirlerine bağlı olduklarından emin olun.
2. Yazıcınızın faks alıp gönderecek şekilde ayarlandığından emin olun. Daha fazla bilgi için, bkz: [Yazıcıyı Harici Aygıtlar ile Kurma](#).
3. *Windows Vista işletim sisteminde:*
 - a.  **Programlar**'ı tıklatın.
 - b. **Dell Printers** öğesini tıklatın.
 - c. **Dell 968 AIO Printer**'i **Kaldır** öğesini tıklatın.

Windows XP veya Windows 2000 işletim sisteminde:

Başlat® **Programlar** veya **Tüm Programlar**® **Dell Yazıcıları**® **Dell 968 AIO Printer** öğelerini tıklatın.
4. **Dell Faks Ayarları Programı** öğesini seçin.

Dell Faks Kurulum Sihirbazı Sorgusu iletişim kutusu açılır.
5. **Hayır** seçeneğini tıklatın.









Dell Faks Ayarları Programı iletişim kutusu açılır.
6. **Çaldırma ve Yanıtlama** sekmesini tıklatın.
7. **Engellenen Faksları Yönet**'i tıklatın.

Engellenen Faksları Yönet iletişim kutusu açılır.

8. **Geçerli Arayan Kimliği olmayan göndericilerden gelen faksları her zaman engelle**'yi seçin.
9. Zil ve Yanıtlama sekmesine dönmek için **Tamam** düğmesini tıklatın.
10. **Tamam** düğmesini tıklatın.
Bir onay iletişim kutusu açılır.
11. Yazıcınızdaki faks ayarlarının üzerine yazmak için **Tamam** düğmesini tıklatın.
12. **Kapat** düğmesini tıklatın.

Faks Etkinlik Raporu Oluşturma

Operatör Panelini Kullanma

1. Ana menüden, yukarı veya aşağı **Ok** düğmesine   basarak **Faks** seçeneğinin üzerine gelin ve **Seç** düğmesine  basın.
2. Aşağı **Ok** düğmesine  basarak **Faks Ayarları** seçeneğinin üzerine gelin ve **Seç** düğmesine  basın.
3. Yukarı veya aşağı **Ok** düğmelerine   basarak **Geçmiş** ve **Raporlar** seçeneğinin üzerine gelin ve **Seç** düğmesine  basın.
4. **Geçmiş ve Raporlar** menüsünden, faks etkinliklerini görebilir veya yazdırabilirsiniz.

Bilgisayarı Kullanma

1. *Windows Vista* işletim sisteminde:
 - a.  **Programlar**'ı tıklatın.
 - b. **Dell Printers** ögesini tıklatın.
 - c. **Dell 968 AIO Printer**'ı **Kaldır** ögesini tıklatın.

Windows XP ve Windows 2000'de:

Başlat® **Programlar** veya **Tüm Programlar**® **Dell Yazıcıları**® **Dell 968 AIO Printer** öğelerini tıklatın.

2. **Dell Faks Çözümleri**'ni tıklatın.
Dell Faks Çözümleri Yazılımı iletişim kutusu açılır.
3. **Etkinlik Raporu Yazdır** ögesini tıklatın.
4. **Görüntüle** açılır menüsünden, rapor yazdırmak istediğiniz faksları seçin.
5. Raporunuz için bir tarih aralığı seçin.
6. Faks raporunu yazdırmak için, iletişim kutusunun sol üst köşesindeki **Yazdır** simgesini tıklatın.

Yazıcınız Hakkında

[Yazıcı Parçaları Hakkında Bilgiler](#)

[Operatör Paneli Hakkında Bilgi](#)

Yazıcınızı birçok şey yapmak için kullanabilirsiniz. Dikkat edilecek noktalar:

- Yazıcınız bir bilgisayara bağlıysa, yazıcı operatör panelini veya yazıcı yazılımını kullanarak kaliteli belgeler oluşturabilirsiniz.
- Yazdırmak, taramak veya **Fotoğrafları Bilgisayarına Kaydet** işlevini ya da **Dosya Yazdır** modunu kullanmak için yazıcınızı bilgisayara bağlamanız *gerekir*.
- Kopya çıkarmak, faks göndermek, bellek kartından veya PictBridge etkin bir fotoğraf makinesinden yazdırmak için yazıcınızı bir bilgisayara bağlamanız *gerekmez*.

NOT: Faks göndermeden önce, yazıcının (bilgisayara bağlı olsun, olmasın) bir telefon hattına bağlanması gerekir.

NOT: Bilgisayarınızda DSL modem kullanıyorsanız, bilgisayarınızın bağlı olduğu telefon hattını bir DSL filtresi takmanız gerekir.

Yazıcı Parçaları Hakkında Bilgiler

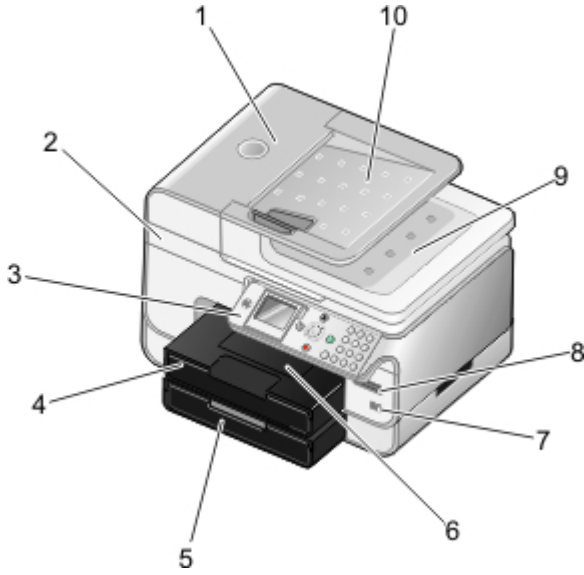

Numara:	Parça:	Açıklama:
1	Otomatik Belge Besleyicisi (ADF)	Özgün belgeleri yazıcıya besleyen parça.
2	Tarayıcı ünitesi	Mürekkep kartuşlarına erişmek için kaldırdığınız ünite.
3	Operatör paneli	Kopyalama, tarama, faks gönderme veya alma ve yazdırma işlerini kontrol etmek için kullandığınız panel. Daha fazla bilgi için, bkz: Operatör Paneli Hakkında Bilgi .
4	Kağıt tepsisi	Boş kağıdı tutan tepsi.
5	İsteğe bağlı kağıt tepsisi	Yazıcınızın taşıyabileceği boş kağıt miktarını artırmak için ayrı olarak satın alabileceğiniz tepsi.
6	Kağıt çıkış tepsisi	Yazıcıdan çıkan kağıtları tutan tepsi. NOT: Kağıt çıkış tepsisi durdurucusunu çekerek tepsiyi açın.

7	PictBridge konektörü	Yazıcınıza PictBridge etkin dijital fotoğraf makinesi veya USB anahtarı bağlamak için kullandığınız konektör.
8	Bellek kartı yuvaları	İçinde dijital resimler olan bellek kartını taktığınız yuvalar. NOT: LCD sadece bellek kartında bulunan JPG ve sınırlı sayıda TIFF dosyalarını görüntüler. Bellek kartında bulunan diğer tür görüntüleri görüntülemek için, Bellek Kart Yöneticisini açın. Daha fazla bilgi için, bkz: Bellek Kartı Yöneticisi'ni Kullanma .
9	Entegre ADF çıkış tepsili üst kapak	Yazıcının, belge veya fotoğrafınızın taranırken düz durmasını sağlayan üst kısmı. Özgün belgenizi, ADF'den geçtikten sonra buradan da alabilirsiniz.
10	ADF giriş tepsisi	Özgün belgeleri tutan tepsi. Bu tepsiyi birden fazla sayfalı belgeleri taramak kopyalamak veya faks göndermek için kullanın.

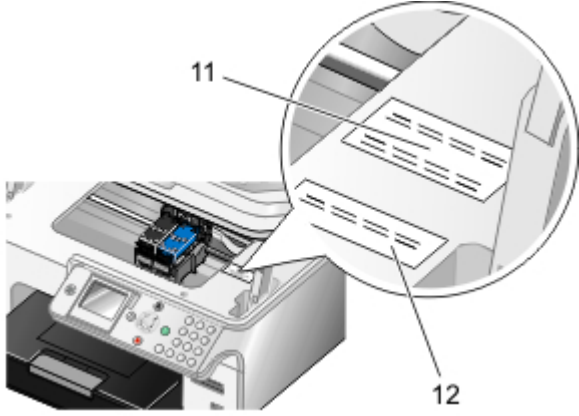

11	Hızlı Servis Kodu	<ul style="list-style-type: none"> support.dell.com hizmetini kullandığınız veya teknik destek hattını aradığınız zaman, yazıcınızı tanıtır. Teknik destek hattını aradığınızda, çağrınızı yönlendirmek için Hızlı Servis Kodunu girin. <p>NOT: Hızlı Servis Kodu her ülkede kullanılmamaktadır.</p>
12	Sarf Malzemeleri Sipariş Etiketleri	Mürekkep kartuşları veya kağıt sipariş etmek için, www.dell.com/supplies adresini ziyaret edin.

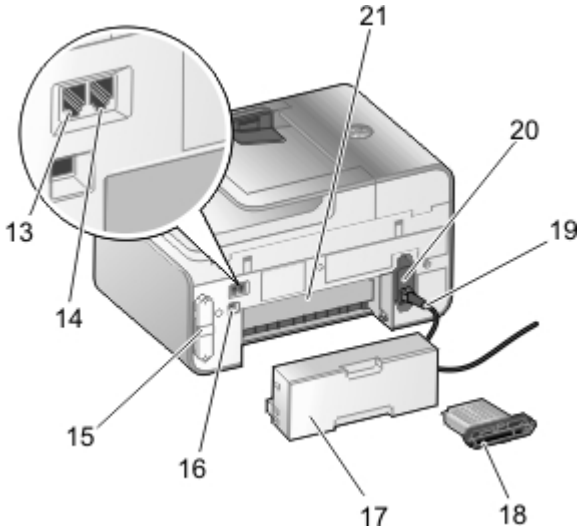





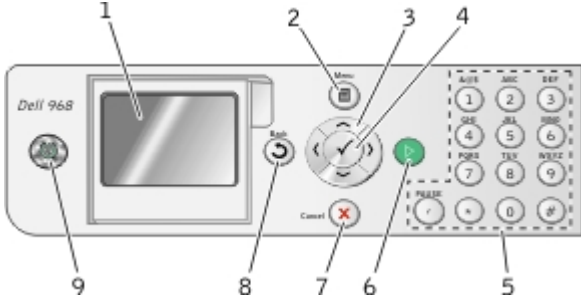

13	FAKS konektörü (FAX — sol taraftaki bağlantı noktası)	Faks gönderip almak için kullanılabilir telefon hattını bağladığınız yuva. NOT: FAKS konektörüne (FAX — sol taraftaki bağlantı noktası) ek cihazlar bağlamayın ve dijital hat filtresi kullanmadan, yazıcıya DSL (dijital abone hattı) veya ISDN (entegre servisler dijital ağı) bağlamayın.
14	TELEFON prizi konektörü (T)	Data/faks modemi, telefon ya da telesekreter gibi başka cihazları bağladığınız yuva. Kullanmadan önce mavi kapağı çıkarın.

	— sađdaki bağlantı noktası)	NOT: Ülkenizdeki telefon iletişimi seri ise (Almanya, İsveç, Danimarka, Avusturya, Belçika, İtalya, Fransa ve İsviçre gibi), faksınızın düzgün çalışması için TELEFON prizi konektöründeki (2) — sađ taraftaki bağlantı noktası) mavi renkli kapağı çıkarıp, ürünle birlikte gönderilen sarı renkli sonlandırıcıyı takın. Bu ülkelerde bu bağlantı noktasını ek aygıtlar için kullanamazsınız.
15	Arka kapak	Dell™ Dahili Ağ Bađdařtırıcısı 1150'yi takmak için çıkarmanız gereken kapak.
16	USB konektörü	USB kablosunu (ayrı olarak satılır) taktığınız yuva. USB kablosunun diđer ucu bilgisayarınıza takılır.
17	İsteđe bađlı önlü arkalı ünitesi	Kađıdın her iki yüzüne yazdırabilmek için ayrı olarak satın aldığınız parça.
18	İsteđe Bađlı Dell Dahili Ağ Bađdařtırıcısı 1150	Yazıcınızı kablosuz ađ veya Ethernet ađı üzerinde çalışacak şekilde kurmak için ayrı olarak satın aldığınız ađ aygıtı.
19	Güç kablosu konektörü	Yazıcının güç kaynađını, ürünle birlikte gönderilen ülkeye özgü güç kablosunu kullanarak prize bađlamak için kullanılır.
20	Güç kaynađı	Yazıcıya güç sađlar. NOT: Güç kaynađı çıkarılabilir. Güç kaynađı yazıcıdan çıkarılır ama prize takılı bırakılırsa, bir LED ışığı yanarak, hala güç bulunduđu konusunda sizi uyarır. NOT: Yazıcının fişini prizden çektiğinizde güç kapalıysa, fişi geri taktığınızda, yazıcıya giden güç kapalı olur.
21	Arka erişim kapađı (isteđe bađlı önlü arkalı ünitesinin altında)	Kađıt sıkışmalarını gidermek için açtığınız parça.

Operatör Paneli Hakkında Bilgi



Numara	Kullanılacak parça:	Amaç:
1	LCD ekran	Tarama, kopyalama, faks ve yazdırma seçenekleri ile birlikte durum ve hata mesajlarını görüntüler.
2	Menü düđmesi	Bir menü veya alt menüye girer.
3	Ok düđmeleri	<ul style="list-style-type: none"> Menü ve menü öğeleri arasında gezinmek için kullanılır. Kopya sayısını azaltır/artırır. Seçili modları deđiřtirir. Bellek kartı veya dijital fotoğraf makinesindeki fotođraflar arasında gezinmek için kullanılır. Tarih ve saati ayarlarken, deđerleri arttırır veya düşürür.
4	Seç düđmesi	<ul style="list-style-type: none"> Bir menü öğesini seçer. Yazdırılacak görüntüyü seçer (Fotođraf modunda). Düđme üç saniye basılı tutulduğunda, kađıt beslemeye başlar.

5	Tuř takımı		Sayısal veriler veya metin girer.
6	Bařlat düğmesi		Kopyalama, tarama veya faks iři bařlatır.
7	İptal düğmesi		<ul style="list-style-type: none">Devam etmekte olan tarama, yazdırma veya kopyalama iřini iptal eder.Kopyalama iřini (sadece yazıcıyı kullanarak) iptal eder ve sayfayı çıkarır.Menüden çıkar ve varsayılan ayarlara döner.
8	Geri düğmesi		<ul style="list-style-type: none">Önceki menü veya ekrana döner.Bir alt menüde yapılan deęiřiklikleri geçici olarak kaydeder.
9	Güç düğmesi		<ul style="list-style-type: none">Yazıcı kapalıyken, yazıcıyı açmak için Güç düğmesine  basın.Yazıcı açıkken, yazıcınızı Güç Tasarrufu durumuna geçirmek için Güç düğmesine  basın. Yazıcınız bu durumda en alt düzeyde güç tüketir.Yazıcınız açıkken veya Güç Tasarrufu durumundayken, yazıcınızı kapatmak için Güç düğmesini  iki saniye basılı tutun. <p>NOT: Kullanılmadıęı sırada, yazıcınızın fiřini prizden <i>çıkarmayın</i>. Yazıcı kapalıyken, kartuřlar üzerinde düzenli bakım yapabilmek için 1 watt güce ihtiyaç duyar.</p>

Yazılımı Öğrenme

- [Dell All-In-One Center'ı kullanma](#)
- [Dell Faks Çözümleri Yazılımını Kullanma](#)
- [Yazdırma Tercihleri'ni Kullanma](#)
- [Bellek Kartı Yöneticisi'ni Kullanma](#)
- [Dell Mürekkep Yönetim Sistemi](#)
- [Yazılımı Kaldırma ve Yeniden Yükleme](#)
- [İsteğe Bağlı XPS Sürücüsü Yükleme](#)

Yazıcı yazılımına aşağıdakiler dahildir:

- **Dell All-In-One Merkezi**- Yeni taranan veya önceden kaydedilmiş belge ve görüntülerle çeşitli tarama, kopyalama, faks ve yazdırma işlemleri yapabilmeyi sağlar.
- **Dell Faks Çözümleri Yazılımı**- Elektronik veya taranmış belgeleri faksla göndermeyi sağlar.
- **Yazdırma Tercihleri**- Yazıcı ayarlarını düzenlemeyi sağlar.
- **Bellek Kartı Yöneticisi**- Bellek Kartı Yöneticisi, bellek kartınızdaki veya USB bellek anahtarınızdaki fotoğrafları görüntülemeyi, yönetmeyi, düzenlemeyi, yazdırmanızı ve taramanızı sağlar.
- **Dell Mürekkep Yönetim Sistemi™**- Yazıcıdaki mürekkep azalınca sizi uyarır.
- **Corel® Snapfire™ Plus**- Bilgisayarınızdaki fotoğrafları görüntülemeyi, yönetmeyi ve düzenlemeyi sağlar.

Dell All-In-One Center'ı kullanma

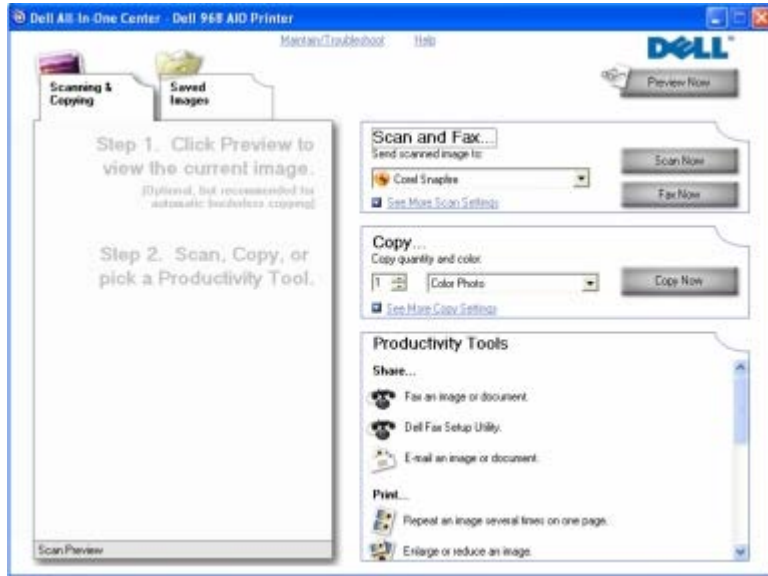

Dell All-In-One Center yazılımı ile şunları yapabilirsiniz:

- Tarama, kopyalama, faks gönderip alma ve verimlilik araçlarını alma.
- Taranan görüntüyü nereye göndermek istediğinizi seçin.
- Kopyalarınızın kalite ayarını ve rengini seçin.

- Sorun giderme ve bakım bilgilerine erişin.
- Yazdırmak veya kopyalamak istediğiniz görüntüleri önizleyin.
- Fotoğrafları yönetin (fotoğrafları klasörlere kopyalayın, yazdırın, yaratıcı kopyalamalar yapın).

 **NOT:** Yazıcınız kablosuz ya da Ethernet bağlantısını kullanarak ağa bağlıysa, tüm tarama ve kopyalama görevlerini Dell All-In-One Center yerine yazıcı operatör panelinden başlatmalısınız.

Dell All-In-One Merkezi'ne erişmek için:

1. *Windows Vista™ işletim sisteminde:*

- a.  **Programlar**'ı tıkklatın.
- b. **Dell Yazıcıları** öğesini tıkklatın.
- c. **Dell 968 AIO Printer'ı Kaldır** öğesini tıkklatın.

Windows® XP ve Windows 2000'de:

Başlat® Programlar veya **Tüm Programlar® Dell Yazıcıları® Dell 968 AIO Printer** öğelerini tıkklatın.

2. **Dell All-In-One Merkezi**'ni seçin.

Dell All-In-One Merkezi yazılımında dört ana bölüm bulunur:

Bu bölümde:	Şunları yapabilirsiniz:
Şimdi Önizle	<ul style="list-style-type: none"> • Önizlemesi yapılan görüntüde taranması veya kopyalanması için bir bölüm seçin. • Nelerin yazdırılacağını veya kopyalanacağını görüntüleyin.
Tara ve Faks Gönder	<ul style="list-style-type: none"> • Taranan görüntüyü göndermek istediğiniz programı seçin. • Taranmakta olan görüntü türünü seçin. • Taramanız için bir kalite ayarı seçin. • Belgenizi veya fotoğrafınızı taramak için Şimdi Tara'yı seçin. • Belgenizi veya fotoğrafınızı tarayıp, ardından da kopyasını faks olarak göndermek için Şimdi Faks Gönder'i seçin. <p>NOT: Tüm ayarları görüntülemek için, Diğer Tarama Ayarlarını Göster seçeneğini tıkklatın.</p>
Kopya	<ul style="list-style-type: none"> • Kopya sayısını seçme. • Kopyalarınızın kalite ayarını ve rengini seçin. • Kopyalarınız için bir kalite ayarı seçin. • Boş sayfa boyutunu belirtin. • Kopyalanmakta olan özgün belgenin boyutunu belirtin. • Kopyalarınızın rengini açın veya koyultun (bu işlem operatör paneli kullanılarak da yapılabilir). • Kopyalarınızı yeniden boyutlandırın. • Kopyalar oluşturmak için Şimdi Kopyala'yı seçin. <p>NOT: Tüm ayarları görüntülemek için Diğer Kopyalama Ayarlarını Göster seçeneğini tıkklatın.</p>
Verimlilik Araçları	<ul style="list-style-type: none"> • Görüntü veya belgeyi faks olarak gönderme. • Dell Faks Ayarları Programı'na erişin. • Resmi veya belgeyi e-posta ile gönderme. • Bir görüntüyü tek bir sayfaya defalarca yazdırın. • Resmi yeniden boyutlandırın. • Resmi çok sayfalı poster olarak yazdırma. • Bir sayfa kağıda birden fazla sayfa bastırma. • Görüntüyü bilgisayarınıza kaydedin. • Birden çok fotoğraf kaydedin. • Tarama ve PDF biçiminde kaydedin. • Taranan belgedeki metni düzenleyin (Optik Karakter Tanıma). • Görüntüyü fotoğraf düzenleyicisi kullanarak değiştirin.

Daha fazla bilgi için **Dell All-In-One Center** yazılımındaki **Yardım** ögesini tıklatın.

Dell Faks Çözümleri Yazılımını Kullanma

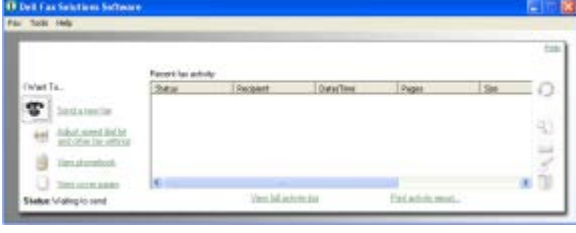

Dell Faks Çözümleri Yazılımı ile şunları yapabilirsiniz:

- Faks gönderme.

Yeni bir faks gönder seçeneğini tıklatıp, ardından da bilgisayar ekranındaki yönergelere uyun.

- Diğer faks ayarlarını düzenleyin.

Çeşitli faks ayarlarını özelleştirmek için **Hızlı arama listesini ve diğer faks ayarlarını düzenle**'yi tıklatın.

- Telefon defterinizi görüntüleyin ve yönetin.

Telefon defterini açmak için **Telefon defterini görüntüle**'yi tıklatın. Kişi ve grup bilgilerini ekleyebilir, düzenleyebilir ya da silebilirsiniz. Hızlı arama listenize kişi veya grup da ekleyebilirsiniz.

- Kapak sayfasını görüntüleyin ve özelleştirin.

Kapak Sayfaları iletişim kutusunu açmak için **Kapak sayfalarını görüntüle**'yi tıklatın. Fakslarınızı özelleştirebilir, logo ekleyebilir ya da hazır yapılmış çeşitli kapaklar arasından faksınız için seçim yapabilirsiniz.

- Faks geçmişini görüntüleyin.

Tüm faks etkinliklerinin ayrıntılı bir listesini görmek veya yazdırmak için **Tam etkinlik kaydını görüntüle**'yi tıklatın.

- Faks raporu oluşturun.

Tüm faks etkinliğinin ayrıntılı bir raporunu görmek için **Etkinlik raporu yazdır**'i tıklatın. Etkinlik raporunuzu yazdırmak için **Yazdır** simgesini tıklatın.

NOT: Yazıcınız kablosuz ya da Ethernet bağlantısını kullanarak ağa bağlıysa, taranan faks görevini Dell Faks Çözümleri Yazılımı yerine yazıcı operatör panelinden başlatmalısınız.

Dell Faks Çözümleri Yazılımına erişmek için:

1. *Windows Vista işletim sisteminde:*

- a. **Programlar**'ı tıklatın.
- b. **Dell Printers** ögesini tıklatın.
- c. **Dell 968 AIO Printer**'i **Kaldır** ögesini tıklatın.

Windows XP ve 2000'de:

Başlat® **Programlar** veya **Tüm Programlar**® **Dell Yazıcıları**® **Dell 968 AIO Printer** öğelerini tıklatın.

2. **Dell Faks Çözümleri**'ni tıklatın.

Dell Faks Çözümleri Yazılımı iletişim kutusu açılır.

Yazdırma Tercihleri'ni Kullanma

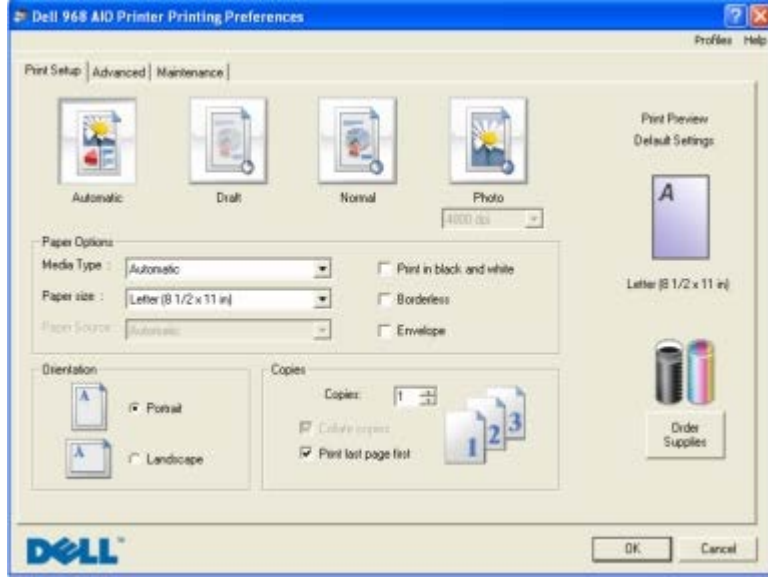

Oluşturmak istediğiniz projenin türüne bağlı olarak Yazdırma Tercihleri'ndeki yazıcı ayarlarını değiştirebilirsiniz.

Belge açıkken Yazdırma Tercihleri'ne erişmek için:

1. **Dosya® Yazdır** öğelerini tıklatın.

Yazdır iletişim kutusu açılır.

2. **Tercihler**, **Özellikler**, **Seçenekler** veya **Kurulum**'u tıklatın (işletim sistemine bağlı olarak değişir).

Yazdırma Tercihleri iletişim kutusu açılır.

Belge açık değilken Yazdırma Tercihleri'ne erişmek için:

1. *Windows Vista* işletim sisteminde:

- a. **Denetim Masası**'nı tıklatın.
- b. **Donanım ve Ses** öğesini tıklatın.
- c. **Yazıcılar** öğesini tıklatın.

Windows XP işletim sisteminde, **Başlat® Ayarlar® Denetim Masası® Yazıcılar ve Diğer Donanım® Yazıcılar ve Fakslar** öğelerini tıklatın.

Windows 2000 işletim sisteminde, **Başlat® Ayarlar® Yazıcılar** öğelerini tıklatın.

2. **Dell 968 AIO Printer** simgesini sağ tıklatın.
3. **Yazdırma Tercihleri** seçeneğini tıklatın.

NOT: Yazıcılar klasöründen yapılan yazıcı ayarları değişiklikleri, birçok program için varsayılan ayarlar haline gelir.

Yazdırma Tercihleri iletişim kutusunda üç ayrı bölüm vardır:

Sekme	Seçenekler
Yazdırma Ayarı	Kalite/Hız — İsteddiğiniz çıktı kalitesine bağlı olarak Otomatik , Taslak , Normal veya Fotoğraf seçeneklerinden birini seçin. Taslak en hızlı seçenektir ama fotoğraf kartuşu takılıysa, bu seçenek tercih edilmemelidir. Fotoğrafi seçerseniz, parlak fotoğraf yazdırma için 4800 dpi ve 1200 dpi arasında seçim yapabilirsiniz.

	<p>Ortam Türü — Kağıt türünü elle ayarlamaz veya yazının kağıt türünü otomatik olarak algılamasını sağlar.</p> <p>Kağıt Boyutu — Kağıdınızın boyutunu seçin.</p> <p>Kağıt Kaynağı — Otomatik, Tepsi 1/Atlama veya Tepsi 2 öğesini seçin.</p> <p>NOT: Kağıt Kaynağı, sadece isteğe bağlı bir 2. kağıt tepsi yazıcıya takılırsa kullanılabilir.</p> <p>Siyah beyaz yazdır — Renkli kartuşunuzdaki mürekkepten tasarruf etmek için renkli görüntülerinizi siyah beyaz yazdırın.</p> <p>NOT: Tüm Siyah Yazdırma İşleri için Renkli Kartuşu Kullan seçeneğini işaretlediyseniz, bu ayarı seçemezsiniz.</p> <p>Kenarlıksız — Fotoğrafları kenarlıksız yazdırmak istiyorsanız, bu onay kutusunu işaretleyin.</p> <p>Yönlendirme — Belgenin yazdırılan sayfa üzerinde nasıl duracağını belirleyin. Dikey veya yatay yönlendirme seçeneklerini kullanarak yazdırabilirsiniz.</p> <p>Zarf — Zarf yazdırmak istiyorsanız, onay kutusunu işaretleyin. Yazdırılabilecek zarf boyutları Kağıt Boyutu alanında listelenir.</p> <p>Kopya — Yazıcının tek bir yazdırma işinde birçok kopyayı nasıl yazdıracağını belirleyin: Harmanlanmış, Normal veya Önce Son Sayfayı Yazdır.</p>
Gelişmiş	<p>2 taraflı yazdırma — Kağıdın her iki yüzüne de yazdırmak için bu seçeneği işaretleyin. Otomatik, Elle veya Önlü Arkalı Yazdır seçeneklerinden birini seçin.</p> <p>Kuruma süresini uzat — Önlü arkalı yazdırma işlerinizde kağıtların altında mürekkep izleri görüyorsanız, bu seçeneği işaretleyin. Bu, önlü arkalı yazdırma ünitesinin kağıdı yazıcıya geri besleyip, diğer yüzüne yazdırmadan önce kağıdın üzerindeki mürekkebin kurummasını sağlar.</p> <p>NOT: Bu özelliği etkinleştirirseniz, önlü arkalı yazdırma işlerinizin tamamlanması için birkaç saniye daha fazla beklemeniz gerekir.</p> <p>Düzen — Normal, Afiş, Ayna, Aynı Sayfada Çoklu Baskı, Poster, Kitapçık veya Kenarlıksız öğesini seçin.</p> <p>Otomatik Görüntü Netleştirme — Görüntünün içeriğine bağlı olarak en iyi görüntü netleştirme düzeyini seçer.</p> <p>Dell Müşteri Deneyimi Geliştirme programı – Dell Müşteri Deneyimi Geliştirme Programı'ndaki durum bilgilerinize erişmenizi ve bu bilgileri değiştirebilmenizi sağlar.</p> <p>Diğer Seçenekler — Görünüm Modu ve Yazdırmayı Tamamlama ayarlarını düzenlemenizi sağlar. Yazıcının algıladığı kağıt türünü de görüntüleyebilirsiniz.</p>
Bakım	<p>Mürekkep Kartuşu Takma</p> <p>Mürekkep Kartuşlarını Temizleme</p> <p>Mürekkep Kartuşlarını Hizalama</p> <p>Sinama Sayfası Yazdırma</p> <p>Ağ Desteği</p>

Bellek Kartı Yöneticisi'ni Kullanma

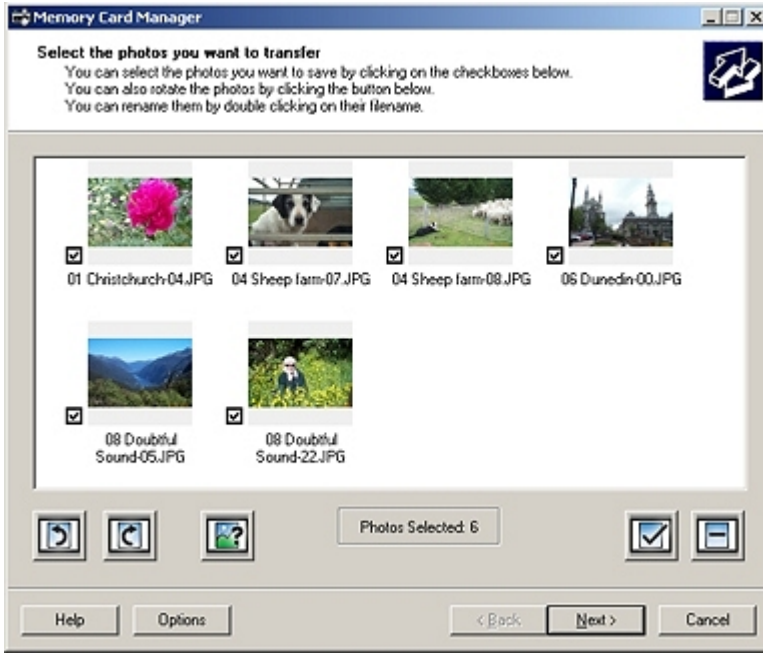

Bellek Kartı Yöneticisi, bellek kartınızdaki veya USB bellek anahtarınızdaki fotoğrafları görüntülemenizi, yönetmenizi, düzenlemenizi, yazdırmanızı ve bunları bilgisayarınıza kaydetmenizi sağlar.

Bellek Kartı Yöneticisi'ni başlatmak için:

1. Bellek kartı yuvasına bir bellek kartı veya yazıcının ön tarafındaki PictBridge bağlantı noktasına bir USB anahtarını takın.

ÖNEMLİ: Bu aygıtlardan okurken, yazarken veya yazdırma yaparken, bellek kartını veya USB anahtarını çıkarmayın veya yazıcının bellek kartı bölümüne veya USB anahtarına dokunmayın. Veriler zarar görebilir.

2. *Windows Vista işletim sisteminde:*

- a. **Programlar**'ı tıklatın.
- b. **Dell Printers** öğesini tıklatın.
- c. **Dell 968 AIO Printer**'i Kaldır öğesini tıklatın.

Windows XP ve 2000'de:

Başlat® **Programlar** veya **Tüm Programlar**® **Dell Yazıcıları**® **Dell 968 AIO Printer** öğelerini tıklatın.

3. **Bellek Kartı Yöneticisini Etkinleştir**'i seçin.

Dell Mürekkep Yönetim Sistemi

Tüm yazdırma işlerinde yazdırma işinin ilerleyişini, kalan mürekkep miktarını ve kartuşta kalan mürekkeple yazdırılabilecek sayfa sayısını gösteren bir yazdırma ilerleme ekranı görüntülenir. İlk 50 sayfalık kartuş kullanımı süresince, yazdırma alışkanlıkları öğrenilene ve buna bağlı olarak daha doğru bir rakam verilene kadar, sayfa sayacı gizlenir. Kalan mürekkeple yazdırılabilecek sayfa sayısı, yazıcının tamamladığı yazdırma işlerinin türüne göre değişir.

Mürekkep düzeyi düşükken yazdırmaya çalıştığınızda, ekranınızda **Mürekkep Az Uyarısı** görüntüler. Bu uyarı siz yeni bir kartuş takıncaya kadar, her yazdırma denemenizden sonra görüntülenir. Daha fazla bilgi için, bkz: [Mürekkep Kartuşlarını Değiştirme](#).

Mürekkep kartuşlarınızdan biri veya her ikisi boşken yazdırmaya çalıştığınızda, ekranınızda **Yedek Depo** penceresi görüntülenir. Yazdırmaya devam ederseniz, iş istediğiniz gibi yazdırılamayabilir.

Siyah mürekkep kartuşunuz biterse, **Baskıya Devam Et** düğmesini tıklatmadan önce, **Baskıyı Tamamla** öğesini seçip, renkli kartuşu kullanarak siyah beyaz yazdırabilirsiniz (Siyah Baskı). **Baskıyı Tamamla** öğesini seçip **Baskıya Devam Et** seçeneğini tıklatarsanız, yeni bir siyah kartuş takılincaya veya **Yazdırma Tercihleri**'ndeki **Gelişmiş** sekmesindeki **Diğer Seçenekler**'deki işaret silininceye kadar, tüm siyah beyaz yazdırma işleri için Siyah Baskı tercihi kullanılır. Mürekkep düzeyi düşük kartuş değiştirilinceye kadar **Yedek Depo** iletişim kutusu bir daha görüntülenmez. Yeni veya farklı bir kartuş

takıldığında, **Baskıyı Tamamla** onay kutusundaki işaret otomatik olarak kaldırılır.



Renkli mürekkep kartuşunuz biterse, **Baskıya Devam Et** öğesini tıklatmadan önce **Baskıyı Tamamla** öğesini seçerek, renkli belgelerinizi gri tonda yazdırabilirsiniz. **Baskıyı Tamamla** öğesini seçip **Baskıya Devam Et** seçeneğini tıklatırsanız, renkli kartuş değiştirilinceye veya **Yazdırma Tercihleri**'ndeki **Gelişmiş** sekmesinde bulunan **Diğer Seçenekler** içerisindeki onay işareti kaldırılıncaya kadar tüm renkli belgeler siyah beyaz yazdırılır. Mürekkep düzeyi düşük kartuş değiştirilinceye kadar **Yedek Depo** iletişim kutusu bir daha görüntülenmez. Yeni veya farklı bir kartuş takıldığında, **Baskıyı Tamamla** onay kutusundaki işaret otomatik olarak kaldırılır.

Yazılımı Kaldırma ve Yeniden Yükleme

Yazıcınız düzgün çalışmazsa veya kullanırken hata mesajı verirse, yazıcı yazılımını kaldırıp yeniden yükleyin.

1. Windows Vista işletim sisteminde:

-  **Programlar**'ı tıklatın.
- Dell Printers** öğesini tıklatın.
- Dell 968 AIO Printer'ı Kaldır** öğesini tıklatın.

Windows XP ve Windows 2000'de:

Başlat® **Programlar** veya **Tüm Programlar**® **Dell Yazıcıları**® **Dell 968 AIO Printer** öğelerini tıklatın.

- Dell 968 AIO Printer'ı Kaldır** öğesini tıklatın.
- Ekrandaki yönergeleri izleyin.
- Bilgisayarınızı yeniden başlatın.
- Drivers and Utilities* CD'sini takın ve ardından ekrandaki yönergeleri izleyin.

Yükleme ekranı görünmezse:

- Windows Vista işletim sisteminde,  **Bilgisayar** simgesini tıklatın.

Windows XP işletim sisteminde **Başlat**® **Bilgisayarım**'ı tıklatın.

Windows 2000 işletim sisteminde, masaüstünüzden **Bilgisayarım** simgesini çift tıklatın.

- Önce **CD-ROM sürücüsü** simgesini, ardından da **setup.exe** öğesini çift tıklatın.
- Yazıcı yazılımı yükleme ekranı görüldüğünde, **USB kablosu kullanarak**, **Kablosuz ağ kullanarak** veya **Ethernet kablosu kullanarak** öğesini tıklatın.
- Yüklemeyi tamamlamak için ekrandaki yönergeleri izleyin.

İsteğe Bağlı XPS Sürücüsü Yükleme

XML Kağıt Özelliği (XPS) sürücüsü sadece Windows Vista kullanıcılarının kullanabildiği gelişmiş XPS renk ve grafik özelliklerinden yararlanmak için tasarlanan isteğe bağlı bir yazıcı sürücüsüdür. XPS özelliklerini kullanmak için yazıcınızı yükledikten sonra ek sürücü olarak XPS sürücüsünü yüklemelisiniz.

 **NOT:** XPS sürücüsünü yüklemeyen önce, yazıcıyı bilgisayarınıza yüklemek için *Yazıcınızı Kurma* posterindeki adımları tamamlayın.

 **NOT:** XPS sürücüsünü kurmadan önce, Microsoft QFE Patch'i yüklemeli ve sürücü dosyalarını *Sürücüler ve Yardımcı Programlar* CD'sinden almalısınız. Eki yüklemek için bilgisayarınızda yönetici haklarına sahip olmanız gerekir.

Microsoft QFE Patch yüklemek ve sürücü dosyalarını almak için:

1. *Sürücüler ve Yardımcı Programlar* CD'sini takın ve ardından Kurulum Sihirbazı görüntülendiğinde **İptal**'i tıklayın.
2.  **Bilgisayar**'ı tıklayın.
3. Önce **CD-ROM sürücüsü** simgesini, ardından da **Sürücüler** öğesini çift tıklayın.
4. **xps**'i çift tıklayın ve ardından **setupxps**'i tıklayın.

XPS sürücü dosyaları bilgisayarınıza kopyalanır ve gereken Microsoft XPS dosyaları başlatılır. Eki yüklemek için ekrandaki yönergeleri izleyin.

Sürücüyü yüklemek için:

1.  **Denetim Masası**'nı tıklayın.
2. **Donanım ve Ses** altında **Yazıcı**'yı ve ardından da **Yazıcı Ekle**'yi tıklayın.
3. **Yazıcı Ekle** iletişim kutusunda, aşağıdakilerden birini seçin:
 - USB bağlantısı kullanıyorsanız, USB kablosunun bilgisayara ve yazıcıya bağlı olduğundan emin olun ve sonra şunu yapın:
 - a. **Yerel bir yazıcı ekle** seçeneğini tıklayın.
 - b. **Mevcut bir bağlantı noktasını kullan:** açılır menüsünde **USB için sanal yazıcı bağlantı noktası**'nı ve daha sonra da **İleri**'yi tıklayın.
 - Ethernet veya kablosuz bağlantı kullanıyorsanız, yazıcının ağa bağlı olduğundan emin olun ve şunları yapın:
 - a. **Ağ, kablosuz veya Bluetooth yazıcısı ekle** öğesini tıklayın.
 - b. Listedeki yazıcınızı seçin.
 - c. Yazıcınız listede yoksa, **İstediğim yazıcı listede değil** seçeneğini tıklayın.
 - d. **TCP/IP adresi veya ana bilgisayar adı kullanarak yazıcı ekle** seçeneğini tıklayın ve **İleri**'yi tıklayın.
 - e. Yazıcı IP adresini bulmak için, yazıcının **Kurulum** menüsünde yer alan **Ağ Kurulumu**'ndan Ağ Kurulum Sayfası yazdırın.
 - f. Yazıcınızın IP adresini **Ana bilgisayar adı veya IP adresi:** kutusuna girin ve **İleri**'yi tıklayın.
4. **Disketi var** seçeneğini tıklayın.

Disketten Kopyala iletişim kutusu açılır.

5. **Gözet**'i tıklayın ve bilgisayarınızdaki XPS sürücü dosyalarını bulun:
 - a. **Bilgisayar**'ı tıklayın ve daha sonra **(C:)**'yi çift tıklayın.

- b. **Drivers'**ı ve sonra **PRINTER'**ı çift tıklatın.
- c. Yazıcı model numaranızın olduđu klasörü ve ardından da **Drivers'**ı çift tıklatın.
- d. **xps'**yi çift tıklatın ve ardından **Aç'**ı tıklatın.
- e. **Disketten Kopyala** iletişim kutusunda **Tamam'**ı tıklatın.

6. Aşağıdaki iki iletişim kutusunda **İleri'**yi tıklatın.

XPS sürücü hakkında daha fazla bilgi için, on the *Sürücüler ve Yardımcı Programlar* CD'sindeki XPS **benioku** dosyasına bakın. Dosya, setupxps toplu iş dosyası ile birlikte **xps** klasöründe bulunur (D:\Drivers\xps\benioku).

Operatör Paneli Menülerini Anlama

[Kopyalama Modu](#)

[Fotoğraf Modu](#)

[Dosyaları Yazdırma Modu](#)

[Faks Modu](#)

[Tarama Modu](#)

[Kurulum Modu](#)

[Bakım Modu](#)

[PictBridge Modu](#)

[Bluetooth Modu](#)

Kopyalama Modu

Ana Menü	Mod Ana Menüsü	Mod Alt Menüsü
Kopyala	Renkli	
	Kopya Sayısı	
	Küçült/Büyüt	
	Kalite	
	Açık/Koyu	
	Kağıt İşleme	
	Harmanla	
	2 Taraflı Kopyalar	
	Aynı sayfada çoklu baskı	
	Sayfa Düzeni	
	Özgün Boyut	
	İçerik Türü	
	Varsayılan Ayarları Değiştir	Kağıt İşleme

 **NOT: 2 Taraflı Kopya** menüsü sadece yazıcıya isteğe bağlı bir önlü arkalı ünitesi takılıysa görüntülenir.

Kopyalama Modu menüsünü görüntülemek veya değiştirmek için:

- Ana menüden, yukarı veya aşağı **Ok** düğmesine   basarak **Kopyala** seçeneğinin üzerine gelin.
- Seç** düğmesine  basın.

Kopyala menüsü öğesi	Ayarlar
Renkli	Kopyalarınızın rengini belirleyin. <ul style="list-style-type: none">Renkli*Siyah & Beyaz
Kopya Sayısı	Kopyaların sayısını belirleyin. 1-99

Küçült/Büyüt	Özgün belgeye kıyasla, kopyaların boyutunu belirleyin. <ul style="list-style-type: none">• 50%• 100%*• 200%• Özel%• Sayfaya Sığdır• 2 x 2 Poster• 3 x 3 Poster• 4 x 4 Poster• Kenarlıksız
Kalite	Kopya kalitesini belirleyin. <ul style="list-style-type: none">• Otomatik*• Taslak• Normal• Fotoğraf
Açık/Koyu	Parlaklığı ayarlamak için sol veya sağ Ok düğmesine ↔ basın.
Kağıt İşleme	Seç düğmesine <input checked="" type="radio"/> basarak Kağıt İşleme menüsüne girin ve giriş tepsisinde yüklü olan kağıt türü ve boyutunu seçin. Opsiyonel bir giriş tepsiniz varsa, kağıt kaynağını da belirtebilirsiniz. Daha fazla bilgi için, bkz: Kağıt İşleme Menüsü .
Harmanla	Yazıcının kopyaları harmanlayıp harmanlamayacağını belirleyin. <ul style="list-style-type: none">• Kapalı*• Açık
2 Taraflı Kopyalar	Kağıdın her iki yüzüne yazdırma tercihinizi belirleyin. <ul style="list-style-type: none">• 1-->1 (1 Taraflı Özgün Belge, 1 Taraflı Kopya)*• 1-->2 (1 Taraflı Özgün belge, 2 Taraflı Kopya)• 2-->1 (2 Taraflı Özgün belge, 1 Taraflı Kopya)• 2-->2 (2 Taraflı Özgün belge, 2 Taraflı Kopya)
Aynı sayfada çoklu baskı	Tek bir sayfaya kaç farklı görüntü ve belge sayfası yazdırılacağını belirleyin. <ul style="list-style-type: none">• Tek*• Yanyana 2• Yanyana 4
Sayfa Düzeni	Bir görüntünün tek bir sayfada kaç kez yazdırılacağını belirleyin. <ul style="list-style-type: none">• Her Sayfada 1*• Her Sayfada 4• Her Sayfada 9• Her Sayfada 16
Özgün Boyut	Özgün belgenizin boyutunu belirleyin. <ul style="list-style-type: none">• Otomatik Algıla*• 8.5x11 inç• 2.25x3.25 inç• 3x5 inç• 3.5x5 inç• 4x6 inç• 4x8 inç• 5x7"• 8x10"• L• 2L• Hagaki• A6• A5• B5• A4• 60x80 mm

	<ul style="list-style-type: none">• 9x13 cm• 10x15 cm• 10x20 cm• 13x18 cm• 20x25 cm
İçerik Türü	Kopyalamakta olduğunuz belgenin türünü belirtin. <ul style="list-style-type: none">• Otomatik*• Metin ve Grafik• Fotoğraf• Sadece Metin• Çizgi Çizme Daha fazla bilgi için, bkz: Akıllı Kopyalama .
Varsayılan Ayarları Değiştir	Varsayılan Kopyalama Ayarları menüsüne girmek için Seç düğmesine <input checked="" type="checkbox"/> basın. Daha fazla bilgi için, bkz: Varsayılan Kopyalama Ayarları Menüsü .
* Varsayılan fabrika ayarı	

Akıllı Kopyalama

Yazıcınız **Akıllı Kopyalama** adı verilen ve yazıcınızın kopyalarınızın kalitesini yükseltmek için **İçerik Türü** ayarlarını otomatik olarak düzenlemesini sağlayan bir teknolojiye sahiptir. **İçerik Türü** ayarı Otomatik (varsayılan ayar) olarak yapıldığında, yazıcı kopyalamadan önce her belgeyi tarar ve daha zengin renkler, daha nötr griler, daha net metinler ve daha ayrıntılı resimler sağlamak için ayarları optimize eder.

Fotoğraf Modu

Ana Menü	Mod Ana Menüsü	Mod Alt Menüsü	Mod Alt Menüsü
Fotoğraf	Fotoğraflara Göz At ve Yazdır	Fotoğraf Düzenle	
		Tam Ekran Görüntüle	
		Yazdırma Ayarlarını Değiştir	Kağıt İşleme
		Baskı Önizleme	
	Bilgisayarı Seç		
	Fotoğraf Prova Kağıdı	Tüm X Fotoğrafi İçeren Yazdırma Sayfası	
		En son 25 fotoğrafı yazdır	
		Tarih Aralığı Kullanan Yazdırma Sayfası	
		Prova Sayfası Tara	
	Tüm Fotoğrafları Yazdır		
	Slayt Gösterisini Görüntüle		
	Fotoğrafları Bilgisayara Kaydetme		
	Varsayılan Ayarları Değiştir	Kağıt İşleme	

 **NOT: Bilgisayar Seç** menüsü sadece yazıcı bir ağa bağlıysa görüntülenir.

 **NOT: En son 25 fotoğrafı yazdır** seçeneği sadece bellek kartınızda veya USB anahtarında 25'ten fazla fotoğraf varsa görüntülenir.

Birçok dijital fotoğraf makinesinde fotoğrafların saklanması için bir bellek kartı kullanılır. Yazıcınız aşağıdaki dijital ortamları desteklemektedir:

- CompactFlash Tip I ve II
- Memory Stick

- Memory Stick PRO
- Memory Stick Duo (bağdaştırıcı ile)
- Microdrive
- Secure Digital
- Secure Digital Yüksek Kapasiteli
- Mini SD (bağdaştırıcı ile)
- MultiMedia Card
- xD-Picture Kartı

Fotoğraf modu ayarlarını görüntülemek veya değiştirmek için:

1. Bellek kartı takın. Kart okunduktan sonra, yazıcı otomatik olarak **Fotoğraf** moduna geçer.

ÖNEMLİ: Işık yanıp sönerken, bellek kartını *çıkarmayın* veya yazıcının bellek kartı bölümüne dokunmayın.

2. **Seç** düğmesine  basın.





Fotoğraf Kartı Modu menüsü

Menü ögesi	Ayarlar
Fotoğraflara Göz At ve Yazdır	Seç düğmesine  basarak Fotoğraf Önizleme moduna girin. Sol veya sağ Ok düğmesine   basarak fotoğraflar arasında gezinin veya Başlat düğmesine  basarak fotoğrafları doğrudan önizleme ekranından yazdırın.
Bilgisayarı Seç	Ağınızdaki mevcut bilgisayarların listesini görüntülemek için Seç düğmesine  basın. NOT: Bu menü sadece ağ bağdaştırıcısı takılı ve yapılandırılmışsa kullanılabilir.
Fotoğraf Prova Kağıdı	Fotoğraf Prova Sayfası alt menüsüne girmek için Seç düğmesine  basın. Daha fazla bilgi için, bkz: Fotoğraf Prova Sayfası Menüsü .
Tüm Fotoğrafları Yazdır	Seç düğmesine  basarak her bir sayfada yazdırılacak fotoğraf sayısını belirleyebileceğiniz Tüm Fotoğrafları Yazdır ekranına girin. NOT: Sadece JPG ve sınırlı sayıda TIFF biçiminde saklanan görüntüler doğrudan bellek kartından yazdırılabilir. Bellek kartındaki farklı dosya biçimine sahip fotoğrafları yazdırmak istiyorsanız, yazdırmadan önce fotoğrafları bilgisayara aktarmanız gerekir.
Slayt Gösterisini Gösterme	Seç düğmesine  basarak bellek kartındaki fotoğraflardan oluşan slayt gösterisinin hızını belirleyebileceğiniz Slayt Gösterisi menüsüne girin. İsteddiğiniz hızı işaretleyin ve Seç düğmesine  basarak slayt gösterisini başlatın.
Fotoğrafları Bilgisayara Kaydetme	Seç düğmesine  basarak Bilgisayara Kaydet moduna girin. Bellek kartınızda yüklü olan fotoğrafları bilgisayarınıza veya USB anahtarınıza veya USB anahtarınızda yüklü olan fotoğrafları bilgisayarınıza veya bellek kartınıza kaydedebilirsiniz.
Varsayılan Ayarları Değiştir	Varsayılan Fotoğraf Ayarları menüsüne girmek için Seç düğmesine  basın. Daha fazla bilgi için, bkz: Fotoğraf Yazdırma Ayarları Menüsü veya Varsayılan Fotoğraf Ayarları Menüsü .
Fotoğraf Makinesi Seçimini Yazdır	Fotoğraf makinenizi kullanarak yaptığınız seçimleri görüntülemek için, iki kez Seç düğmesine  basın. Daha fazla bilgi için, bkz: Fotoğraf Makinesi Seçim Önizlemesi . NOT: Bu öge sadece bellek kartınızda DPOF (Dijital Baskı Yazdırma Sırası Biçimi) seçimi varsa görüntülenir.

Fotoğraf Diğer Seçenekler Menüsü









Fotoğraf Diğer Seçenekler menüsüne **Fotoğraf Önizleme** modunda bir fotoğraf seçiliyken, **Menü** düğmesine 

basarak erişilir.

Menü öğesi	Ayarlar
Fotoğraf Düzenle	Fotoğraf Düzenleme Modu menüsüne girmek için Seç düğmesine  basın. Daha fazla bilgi için, bkz: Fotoğraf Düzenleme Modu Menüsü .
Tam Ekran Görüntüle	Fotoğrafı tam ekran görüntülemek için Seç düğmesine  basın.
Yazdırma Ayarlarını Değiştir	Varsayılan Fotoğraf Ayarları menüsüne girmek için Seç düğmesine  basın. Daha fazla bilgi için, bkz: Fotoğraf Yazdırma Ayarları Menüsü veya Varsayılan Fotoğraf Ayarları Menüsü .
Baskı Önizleme	Seçili fotoğraf için yazdırma işinin önizlemesini görmek için Seç düğmesine  basın.

Fotoğraf Düzenleme Modu Menüsü

Fotoğraf Düzenleme Modu menüsüne **Fotoğraf Diğer Seçenekler** menüsünden **Fotoğraf Düzenle** öğesini seçerek erişebilirsiniz.

Menü öğesi	Ayarlar
Parlaklık	Koyuluk ayarını belirtmek için, sol veya sağ Ok düğmesine   basın (varsayılan ayar ortadır).
Döndür	Görüntüyü belirtilen yönde 90° döndürün. <ul style="list-style-type: none">Saat Yönünde *Saatın Aksisi Yönünde 
Kırp	Önce Seç düğmesine,  ardından da sol veya sağ Ok düğmesine   basarak Küçült veya Büyüt seçenekleri  arasında seçim yapın. İlgilenilen alanı büyötmek veya küçöltmek için, art arda Seç düğmesine  basın.
Otomatik Geliştirme	Yazıcının görüntüyü otomatik olarak düzeltip düzeltmeyeceğini belirleyin. <ul style="list-style-type: none">Kapalı*Açık
Kırmızı Göz Kaldır	Yazıcının kırmızı göz efektini önlemek için görüntü rengini ayarlayıp ayarlamayacağını belirtin. <ul style="list-style-type: none">Hayır*Evet

* Varsayılan fabrika ayarı

Fotoğraf Yazdırma Ayarları Menüsü veya Varsayılan Fotoğraf Ayarları Menüsü

Fotoğraf Yazdırma Ayarları menüsüne **Fotoğraf Kartı Modu** ana menüsünden **Varsayılan Ayarları Değiştir** veya **Fotoğraf Diğer Seçenekler** menüsünden **Yazdırma Ayarlarını Değiştir** öğesini seçerek erişebilirsiniz.

Menü öğesi	Ayarlar
Fotoğraf Boyutu	Özgün fotoğraflarınızın boyutunu belirleyin. <ul style="list-style-type: none">Otomatik <p>NOT: Seçili fotoğraf boyutu ile belirtilen düzen uymuyorsa, ayar Otomatik olarak değiştirilir.</p> <ul style="list-style-type: none">HagakiL2L60x80 mm

	<ul style="list-style-type: none">• A6• 10x15 cm• 13x18 cm• A5• B5• A4• 2.25x3.25 inç• 3.5x5 inç• 4x6 inç*• 5x7 inç• 8x10 inç• 8.5x11 inç
Sayfa Düzeni	Yazdırılan fotoğrafların boyutunu belirleyin. <ul style="list-style-type: none">• Otomatik*• Kenarlıksız (Her sayfada 1)• Ortalanmış Tek Fotoğraf• Her sayfada 1• Her sayfada 2• Her sayfada 3• Her sayfada 4• Her sayfada 6• Her sayfada 8• Her sayfada 16
Kalite	Yazdırdığınız fotoğrafların kalitesini belirleyin. <ul style="list-style-type: none">• Otomatik*• Taslak• Normal• Fotoğraf
Kağıt İşleme	Seç düğmesine <input checked="" type="checkbox"/> basarak Kağıt İşleme menüsüne girin ve giriş tepsinde yüklü olan kağıt türü ve boyutunu seçin. Opsiyonel bir giriş tepsiniz varsa, kağıt kaynağını da belirtebilirsiniz. Daha fazla bilgi için, bkz: Kağıt İşleme Menüsü .
* Varsayılan fabrika ayarı	

Fotoğraf Prova Sayfası Menüsü

Fotoğraf Prova Sayfası menüsüne, **Fotoğraf Kartı Modu** ana menüsünden **Fotoğraf Prova Sayfası** ögesi seçilerek erişilir.



Menü ögesi	Ayarlar
Tüm X Fotoğrafı İçeren Yazdırma Sayfası	Bellek kartı veya USB anahtarındaki tüm fotoğrafların olduğu bir prova sayfası yazdırmak için Seç düğmesine <input checked="" type="checkbox"/> basın. "X" bellek kartı veya USB anahtarında algılanan fotoğrafların sayısıdır.
En son 25 fotoğrafı yazdır	En son 25 fotoğrafın olduğu bir prova sayfası yazdırmak için Seç düğmesine <input checked="" type="checkbox"/> basın.
Tarih Aralığı Kullanan Yazdırma Sayfası	Sadece belirli bir tarih aralığında çekilen fotoğrafları yazdırın. <ol style="list-style-type: none">1. Seç düğmesine <input checked="" type="checkbox"/> basın ve bir tarih aralığı seçin.2. Prova sayfasını yazdırmak için Seç düğmesine <input checked="" type="checkbox"/> basın.
Prova Sayfası Tara	Seçimleriniz yaptıktan sonra bir prova sayfası taramak için Seç düğmesine <input checked="" type="checkbox"/> basın.

Fotoğraf Makinesi Seçim Önizlemesi

Fotoğraf Makinesi Seçim Önizlemesi seçeneğine **Fotoğraf Makinesi Seçimlerini Yazdır** menüsünde **Seç** düğmesine basarak erişilebilir.

Fotoğraf makinesi seçimleri arasında gezinmek için, sol veya sağ **Ok** düğmesine basın. Geçerli yazdırma ayarlarını

kullanarak fotoğrafları yazdırmak için **Başlat** düğmesine  basın.

Yazdırma ayarlarını değiştirmek için **Menü** düğmesine  basın. **Fotoğraf Kartı Modu** menüsünden, **Fotoğraf Yazdırma Ayarlarını Değiştir** seçeneğinin üzerine gelin ve **Seç** düğmesine  basın.

Dosyaları Yazdırma Modu



Ana Menü	Mod Ana Menüsü
Dosyaları Yazdır	Kağıt İşleme

USB kartı veya bellek kartınızdaki belgeleri yazdırmak için **Dosyaları Yazdırma** modunu kullanın.

Yazıcı aşağıdaki dosya uzantılarına sahip dosyaları tanır:

- .doc (Microsoft® Word)
- .xls (Microsoft Excel®)
- .ppt (Microsoft PowerPoint®)
- .pdf (Adobe® Taşınabilir Belge Biçimi)
- .rtf (Zengin Metin Biçimi)
- .docx (Microsoft Word Açık Belge Biçimi)
- .xlsx (Microsoft Excel Açık Belge Biçimi)
- .pptx (Microsoft PowerPoint Open Document Format)
- .wps (Microsoft Works)
- .wpd (WordPerfect®)

Dosyaları Yazdırma Modu menüsü ayarlarını görüntülemek veya değiştirmek için:

- Yazıcının Microsoft Office yazılımı yüklü bir bilgisayara bağlı olduğundan emin olun.
- Kart yuvalarından birine bir bellek kartı veya PictBridge bağlantı noktasına bir USB anahtarı takın.
- Yukarı veya aşağı **Ok** düğmesine   basarak **Dosyaları Yazdır** seçeneğinin üzerine gelin **Seç** düğmesine  basın.

Dosyaları Yazdırma Modu Menüsü



Menü öğesi	Ayarlar
Kağıt İşleme	Seç düğmesine  basarak Kağıt İşleme menüsüne girin ve giriş tepsisinde yüklü olan kağıt türü ve boyutunu seçin. Opsiyonel bir giriş tepsiniz varsa, kağıt kaynağını da belirtebilirsiniz. Daha fazla bilgi için, bkz: Kağıt İşleme Menüsü .
* Fabrika varsayılan ayarları	

Faks Modu



Ana Menü	Mod Ana Menüsü	Mod Alt Menüsü	Mod Alt Menüsü
----------	----------------	----------------	----------------

Faks	Telefon Defteri	Ad Araması	
		Telefon Numarası Arama	
		Giriş Ekle	
		Grup Arama	
		Grup Ekle	Ad Araması
		Telefon Numarası Arama	
		Yeniden Arama Geçmişi	
	Yeniden Arama Geçmişi		
	Sürekli Arama		
	Faks Göndermeyi Ertele		
	Otomatik Yanıtla		
	Faks Ayarlarını Düzenle		
	Faks Ayarları	Hızlı Arama Telefon Defteri	Telefon Defteri
		Geçmiş ve Raporlar	
Çaldırma ve Yanıtlama		Otomatik Yanıtlama Programı	
Faks Yazdırma		Kağıt İşleme	
Çevirme ve Gönderme			
Faks Engelleme		Engellenen Faks Adı Arama	
	Engellenen Faks Giriş Ekleme		
	Engellenen Faks Giriş Numarası Aramasını Yazdırma		





Faks Modu menüsünü görüntülemek veya değiştirmek için:





1. Ana menüden, yukarı veya aşağı **Ok** düğmesine   basarak **Faks** seçeneğinin üzerine gelin.
2. **Seç** düğmesine  basın.

Faksın doğru çalışması için:

- Yazıcının FAKS konektörü ( —sol taraftaki konektör) etkin bir analog telefon hattına bağlı olmalıdır. Kurulum ayrıntıları için, bkz: [Yazıcıyı Harici Aygıtlar ile Kurma](#).
-  **NOT:** Dijital hat filtresi satın almadığınız sürece, DSL (dijital abone hattı) veya ISDN (entegre servisler dijital ağı) hattı kullanarak faks gönderemezsiniz. Daha ayrıntılı bilgi için İnternet Servis Sağlayıcınıza başvurun.
- Bir uygulama içinden faks göndermek için **Fax Dell 968 AIO Yazıcısı**'ni kullanıyorsanız, yazıcı USB kablusuyla bir bilgisayara bağlanmalıdır.

Faks Seçenekleri Menüsü







Menü öğesi	İşlem
Faks Numarası Penceresi	Faks göndermek istediğiniz numarayı girmek için tuş takımını kullanın. Numara pencerede görüntülenir. NOT: Faks ana menüsünde önceden bir numara girdiyse, bu pencereyi başka bir numara girmek ve toplu faks göndermek için kullanabilirsiniz.
Telefon Defteri	Telefon Defteri menüsüne girmek için Seç düğmesine  basın. Daha fazla bilgi için, bkz: Telefon Defteri Menüsü .
Yeniden Arama Geçmişi	Yeniden arama geçmişini görüntülemek için Seç düğmesine  basın. Ekranda çevrilen son beş numara görüntülenir.
Sürekli Arama	Sürekli Arama moduna girmek için Seç düğmesine  basın.
Faks	Faks Göndermeyi Ertele ekranını görüntülemek için Seç düğmesine  basın. Bu ekranda, faksın

Göndermeyi Ertele	gönderilmesini istediğiniz saati belirtmek için tuş takımını kullanın. 
Otomatik Yanıtla	Yazıcınızı gelen aramaları yanıtlayacak şekilde ayarlayın. <ul style="list-style-type: none">• Kapalı*• Açık• Programlanmış—Otomatik Yanıtlama Programı menüsüne girmek için Seç düğmesine  basın. Daha fazla bilgi için, bkz: Otomatik Yanıtlama Programı Menüsü.
Faks Ayarlarını Düzenle	Faks Ayarlarını Düzenle menüsüne girmek için Seç düğmesine  basın. Daha fazla bilgi için, bkz: Faks Ayarlarını Düzenle Menüsü .
Faks Ayarları	Faks Ayarları menüsüne girmek için Seç düğmesine  basın. Daha fazla bilgi için, bkz: Faks Ayarları Menüsü .
* Fabrika varsayılan ayarları	

Telefon Defteri Menüsü

Telefon Defteri menüsüne **Faks Modu** menüsünden **Telefon Defteri** öğesi seçilerek erişilir. Bu menüye **Faks Ayarları** menüsünden **Hızlı Arama Telefon Defteri** öğesini seçerek de erişebilirsiniz.

89 bağımsız faks hızlı arama numarası ve her biri en fazla 30 numaradan oluşan 10 grup arama girişi olmak üzere toplam 99 adede kadar hızlı arama numarası belirleyebilirsiniz.

Menü öğesi	İşlem
Ad Araması	Ad Arama menüsüne girmek için Seç düğmesine  basın. Daha fazla bilgi için, bkz: Ad Arama Menüsü .
Telefon Numarası Arama	Telefon Defteri Arama menüsüne girmek için Seç düğmesine  basın. Daha fazla bilgi için, bkz: Telefon Numarası Arama Menüsü .
Giriş Ekle	Telefon Defteri: Giriş Ekle menüsüne girmek için Seç düğmesine  basın. Daha fazla bilgi için, bkz: Telefon Defteri: Giriş Ekleme Menüsü .
Grup Arama	Grup Arama menüsüne girmek için Seç düğmesine  basın. Daha fazla bilgi için, bkz: Grup Arama Menüsü .
Grup Ekle	Telefon Defteri: Grup Ekle menüsüne girmek için Seç düğmesine  basın. Daha fazla bilgi için, bkz: Telefon Defteri: Grup Ekleme Menüsü .
Liste Yazdır	Yazıcınızdaki telefon defterini yazdırmak için Seç düğmesine  basın.

Ad Arama Menüsü

Ad Arama menüsüne **Telefon Defteri** menüsünden **Ad Arama** öğesini seçerek erişebilirsiniz.

Menü öğesi	İşlem
Arama Ölçütü Penceresi	Bir harf girmek için tuş takımını kullanın. Liste otomatik olarak telefon defterindeki uygun konuma ilerler.
Hızlı arama	Hızlı arama girişlerinin adları görüntülenir. Listelenen hızlı arama numaralarının sayısı, yazıcıda belirttiğiniz hızlı arama numaralarının sayısına bağlıdır.

Telefon Numarası Arama Menüsü

Telefon Defteri Arama menüsüne **Telefon Defteri** menüsünden **Telefon Defteri Arama** öğesini seçerek erişebilirsiniz.

Menü öğesi	İşlem
Arama Ölçütü Penceresi	Bir numara girmek için tuş takımını kullanın. Liste otomatik olarak telefon defterindeki uygun konuma ilerler.
Hızlı arama	Hızlı arama girişlerinin faks numaraları görüntülenir. Listelenen hızlı arama numaralarının sayısı, yazıcıda belirttiğiniz hızlı arama numaralarının sayısına bağlıdır.

Telefon Defteri: Giriş Düzenleme Menüsü

Telefon Defteri: Giriş Düzenleme menüsüne **Telefon Numarası Arama** veya **Ad Arama** menülerinde bir hızlı arama numarası işaretliken **Menü** düğmesine  basarak erişebilirsiniz.

Menü öğesi	İşlem
Adı	Kişi adını düzenlemek için tuş takımını kullanın.
Faks Numarası	Kişinin faks numarasını düzenlemek için tuş takımını kullanın.
Hızlı Arama Numarası	Bu kişiye atanan hızlı arama numarası görüntülenir. NOT: Hızlı arama numarası otomatik olarak atanır. Hızlı arama numarasını değiştiremezsiniz.
Girişi Silme	Telefon defteri menüsüne girmek için Seç düğmesine  basın.

Telefon Defteri: Giriş Ekleme Menüsü

Telefon Defteri: Giriş Ekleme menüsüne **Telefon Defteri** menüsünden **Giriş Ekle** öğesini seçerek erişebilirsiniz.

Menü öğesi	İşlem
Adı	Kişi adını girmek için tuş takımını kullanın.
Faks Numarası	Kişinin faks numarasını girmek için tuş takımını kullanın.
Hızlı Arama Numarası	Kişiye mevcut en düşük hızlı arama numarası atanır. NOT: Hızlı arama numarası otomatik olarak atanır. Hızlı arama numarasını değiştiremezsiniz.

Grup Arama Menüsü

Grup Arama menüsüne **Telefon Defteri** menüsünden **Grup Arama** öğesini seçerek erişebilirsiniz.

Menü öğesi	İşlem
Arama Ölçütü Penceresi	Bir harf girmek için tuş takımını kullanın.
Hızlı arama	Grup girişlerinin faks numaraları görüntülenir. Listelenen grupların sayısı, yazıcınızda belirtilen grup sayısına bağlıdır.

Telefon Defteri: Grup Düzenleme Menüsü

Telefon Defteri: Grup Düzenleme menüsüne **Grup Arama** menüsünde bir hızlı arama numarası işaretliken, **Menü** düğmesine  basarak erişebilirsiniz.

Menü öğesi	İşlem
Adı	Grup adını düzenlemek için tuş takımını kullanın.
Faks Numarası	Grubun faks numaralarını düzenlemek için tuş takımını kullanın.
Hızlı Arama Numarası	Bu gruba atanan hızlı arama numarası görüntülenir. NOT: Hızlı arama numarası otomatik olarak atanır. Hızlı arama numarasını değiştiremezsiniz.
Girişi Silme	Telefon defteri menüsüne girmek için Seç düğmesine  basın.

Telefon Defteri: Grup Ekleme Menüsü

Telefon Defteri: Grup Ekleme menüsüne **Telefon Defteri** menüsünden **Grup Ekle** öğesini seçerek erişebilirsiniz.

Menü öğesi	İşlem
Adı	Grup adını girmek için tuş takımını kullanın.

Faks numarası penceresi	Grubun faks numaralarını girmek için tuş takımını kullanın.
Ad Araması	Ad Arama menüsüne girmek için Seç düğmesine <input checked="" type="checkbox"/> basın. Daha fazla bilgi için, bkz: Ad Arama Menüsü .
Telefon Numarası Arama	Telefon Defteri Arama menüsüne girmek için Seç düğmesine <input checked="" type="checkbox"/> basın. Daha fazla bilgi için, bkz: Telefon Numarası Arama Menüsü .
Yeniden Arama Geçmişi	Yeniden arama geçmişini görüntülemek için Seç düğmesine <input checked="" type="checkbox"/> basın. Ekranda çevrilen son beş numara görüntülenir.
Hızlı Arama Numarası	Bu gruba en düşük kullanılabilir hızlı arama numarası atanır. NOT: Hızlı arama numarası otomatik olarak atanır. Hızlı arama numarasını değiştiremezsiniz.

Otomatik Yanıtlama Programı Menüsü

Otomatik Yanıtlama Programı menüsüne **Faks Modu** menüsündeki **Otomatik Yanıtla** seçeneğinden **Programlanmış** öğesini seçerek veya **Zil ve Yanıtlama** menüsünden **Otomatik Yanıtlama Programı** öğesi seçilerek erişilebilir.

Otomatik Yanıtlama özelliği açıldığında, faks makinesi kullanıcının müdahalesine gerek kalmadan gelen faksları yanıtlar. **Otomatik Yanıtla** özelliği kapatıldığında, gelen faksların elle yanıtlanması gerekir.

Menü öğesi	İşlem
Geçerli Saat	Geçerli saati görüntüler.
Otomatik Yanıtlama Özelliğinin Açılacağı Saat	Otomatik Yanıtla özelliğinin açılmasını istediğiniz saati belirtmek için tuş takımını kullanın.
Otomatik Yanıtlama Özelliğinin Kapatılacağı Saat	Otomatik Yanıtla özelliğinin kapatılmasını istediğiniz saati belirtmek için tuş takımını kullanın.

Faks Ayarlarını Düzenle Menüsü



Faks Ayarlarını Düzenle menüsüne **Faks Modu** menüsünden **Faks Ayarlarını Düzenle** öğesine seçerek erişebilirsiniz.

Bu menüde değiştirilen ayarlar geçicidir ve sadece o anda göndermekte olduğunuz faks işi için geçerli olacaktır. Bu değişiklikler sonraki fakslarınız için geçerli olmayacaktır.

Menü öğesi	İşlem
Kapak Sayfası	Faksınızla birlikte kapak sayfası gönderilip gönderilmeyeceğini belirleyin. <ul style="list-style-type: none"> Hayır* Evet
Renkli	Faksınızın rengini belirleyin. <ul style="list-style-type: none"> Siyah Beyaz* Renkli
Kalite	Faksınızın tarama kalitesini belirleyin. <ul style="list-style-type: none"> Standart* Hassas Çok hassas Ultra hassas
Açık/Koyu	Koyuluk ayarını belirtmek için, sol veya sağ OK düğmesine < > basın (varsayılan ayar ortadır).
Özgün Boyut	Özgün belgenizin boyutunu belirleyin. <ul style="list-style-type: none"> 8.5x11 inç* A4

* **Fabrika varsayılan ayarları**

Kapak Sayfası Menüsü

Kapak Sayfası menüsüne **Faks Ayarlarını Düzenle** menüsünde **Kapak Sayfası** ögesi işaretliken, **Menü** düğmesine  basarak erişebilirsiniz. Kapak sayfanızın içeriğini düzenlemek için **Kapak Sayfası** menüsünde, **Menü** düğmesine  basın.

Menü ögesi	İşlem
Kimden #	Faks numaranızı belirtin. <ul style="list-style-type: none">Boş Bırak*Kimden #1Kimden #2Kimden #3Kimden #4Kimden #5 <p>NOT: Kimden menüsündeki bilgileri değiştirmek veya atamak için, düzenlemek istediğiniz seçeneğin üzerine gelin ve Menü düğmesine  basın. Kullanıcı ile ilgili bilgileri girmek için tuş takımını kullanın.</p>
Adınız	Gönderenin adını görüntüler.
Telefon Numaranız	Gönderenin telefon numarasını görüntüler.
Faks Numaranız	Faks numaranızı girmek için tuş takımını kullanın.
Öncelik	Kapak sayfanızda görüntülenmesi için bir öncelik düzeyi belirleyin. <ul style="list-style-type: none">Yok*BilginizeLütfen YanıtlayınAcil
Mesaj	Alıcı için mesajınızı girmek için tuş takımını kullanın.
* Fabrika varsayılan ayarları	

Faks Ayarları Menüsü

Faks Ayarları menüsüne **Faks Modu** menüsünden **Faks Ayarları** ögesini veya **Kurulum** menüsünden **Varsayılan Faks Ayarlarını Değiştir** ögesini seçerek erişebilirsiniz. Siz varsayılan fabrika ayarlarınızı geri yüklemedikçe, bu menüde yapılan ayarlar, gönderdiğiniz veya aldığınız tüm faks işleri için geçerlidir.

Menü ögesi	İşlem
Hızlı Arama Telefon Defteri	Telefon Defteri menüsüne girmek için Seç düğmesine  basın. Daha fazla bilgi için, bkz: Telefon Defteri Menüsü .
Geçmiş ve Raporlar	Geçmiş ve Raporlar menüsüne girmek için Seç düğmesine  basın. Daha fazla bilgi için, bkz: Geçmiş ve Raporlar Menüsü .
Çaldırma ve Yanıtlama	Zil ve Yanıtlama menüsüne girmek için Seç düğmesine  basın. Daha fazla bilgi için, bkz: Zil ve Yanıtlama Menüsü .
Faks Yazdırma	Faks Yazdırma menüsüne girmek için Seç düğmesine  basın. Daha fazla bilgi için, bkz: Faks Yazdırma Menüsü .
Çevirme ve Gönderme	Çevirme ve Gönderme menüsüne girmek için Seç düğmesine  basın. Daha fazla bilgi için, bkz: Çevirme ve Gönderme Menüsü .
Faks Engelleme	Faks Engelleme menüsüne girmek için Seç düğmesine  basın. Daha fazla bilgi için, bkz: Faks Engelleme Menüsü .

Geçmiş ve Raporlar Menüsü

Geçmiş ve Raporlar menüsüne **Faks Ayarları** menüsünden **Geçmiş ve Raporlar** ögesine seçerek erişebilirsiniz.

Menü ögesi	İşlem
Geçmiş Ekranda Görüntüle	Ekranda faks geçmişini görüntülemek için Seç düğmesine <input checked="" type="checkbox"/> basın.
Gönderme Geçmişini Yazdır	Gönderilen faksların geçmişini yazdırmak için Seç düğmesine <input checked="" type="checkbox"/> basın.
Alınan Geçmişini Yazdır	Alınan faksların geçmişini yazdırmak için Seç düğmesine <input checked="" type="checkbox"/> basın.
Bekletilen Faksları Görüntüle	Ekranda bekleyen fakslarla ilgili bilgileri görüntülemek için Seç düğmesine <input checked="" type="checkbox"/> basın.
Rapor	Faks geçmiş raporunun ne zaman yazdırılacağını belirleyin. <ul style="list-style-type: none">• Elle Yazdırma*• Her 40 İşte Bir
Faks Etkinlik Geçmişini Yazdır	Faks etkinliklerinizin geçmişini yazdırmak için Seç düğmesine <input checked="" type="checkbox"/> basın.
Onay	Bir faks için ne zaman onay sayfası yazdırılacağını belirleyin. <ul style="list-style-type: none">• Hata Durumunda*• Tümü İçin• Kapalı
* Fabrika varsayılan ayarları	

Faks Geçmiş Diğer Seçenekler Menüsü

Faks Geçmiş Diğer Seçenekler menüsüne **Faks Geçmiş** ekranında görüntülenen numaralardan birini işaretleyip, **Seç** düğmesine basarak erişebilirsiniz .

Menü ögesi	İşlem
Bu Numarayı Yeniden Ara	Seç düğmesine <input checked="" type="checkbox"/> basarak Faks Numarası Penceresinde görüntülenen seçili numaralarla birlikte Faks Moduna girin.
Telefon Defterine Numara Ekle	Seç düğmesine <input checked="" type="checkbox"/> basarak otomatik olarak geçerli faks numarası ile doldurulan faks numarası alanı ile Telefon Defteri: Giriş Ekle menüsüne girin.
Engellenen Fakslara Numara Ekle	Seç düğmesine <input checked="" type="checkbox"/> basarak otomatik olarak geçerli faks numarası ile doldurulan faks numarası alanı ile Engellenen Faks: Giriş Ekle menüsüne girin.
Tüm Geçmiş Temizle	Faks etkinlik kaydını temizlemek için Seç düğmesine <input checked="" type="checkbox"/> basın.

Zil ve Yanıtlama Menüsü

Zil ve Yanıtlama menüsüne **Faks Ayarları** menüsünden **Zil ve Yanıtlama** ögesini seçerek erişebilirsiniz.

Menü ögesi	İşlem
Zil Ses Düzeyi	Faks modem zil sesinin yüksekliğini belirleyin. <ul style="list-style-type: none">• Düşük*• Yüksek• Kapalı
Yanıtlama Zil Sesi	Yazıcınızın gelen aramayı yanıtlamadan önce bekleyeceği zil sayısını belirleyin. <ul style="list-style-type: none">• 1. Zil• 2. Zil• 3. Zil*• 5. Zil
Özel Zil Sesi	Telefon hizmetinizin sağladığı seçenekle eşleşen benzersiz zil ayarını belirleyin. <ul style="list-style-type: none">• Tüm Zil Sesleri*• Tek Zil• Çift Zil

	Üç Zil
Otomatik Yanıtlama Programı	Otomatik Yanıtlama Programı menüsüne girmek için Seç düğmesine <input checked="" type="checkbox"/> basın. Daha fazla bilgi için, bkz: Otomatik Yanıtlama Programı Menüsü .
Faksı İlet	Yazıcınızı faksları aktaracak veya faksları aktarıp bir kopyasını yazdıracak şekilde ayarlayın. <ul style="list-style-type: none">• Kapalı*• İlet• Yazdır ve İlet
Elle Yanıtlama Kodu	Yanıtlama Kodu menüsünü görüntülemek için Seç düğmesine <input checked="" type="checkbox"/> basın. Kodu değiştirirken, yeni bir kod belirtmek için tuş takımını kullanın ve ardından Seç düğmesine <input checked="" type="checkbox"/> basın. NOT: Varsayılan kod DELL# (3355#) 'dir.
Arayan Kişiye Özel Zil Sesi Düzeni	<ul style="list-style-type: none">• Düzen 1 (FSK)*• Düzen 2 (DTMF) NOT: Arayan Kişi algılama düzeni, ilk kurulum sırasında seçtiğiniz ülke veya bölgeye göre belirlenir. Ülkenizdeki telefonlarda iki farklı algılama düzeni kullanılıyorsa, telekomünikasyon şirketinizi arayarak hangisine abone olduğunuzu öğrenin.
* Varsayılan fabrika ayarı	

Faks Yazdırma Menüsü

Faks Yazdırma menüsüne **Faks Ayarları** menüsünden **Faks Yazdırma** öğesini seçerek erişebilirsiniz.

Menü öğesi	İşlem
Çok Büyükse	Yazıcının tek bir sayfaya yazdıramayacak kadar büyük gelen fakslarla ilgili ne yapacağını belirleyin. <ul style="list-style-type: none">• Sayfaya Sığdır*• İki Sayfa Kullan
Faks Dipnotu	Yazdırılan fakslara bir alt bilgi eklenip eklenmeyeceğini belirleyin. <ul style="list-style-type: none">• Açık*• Kapalı
Çift Taraflı Yazdırma	Önlü arkalı yazdırma tercihinizi belirleyin. <ul style="list-style-type: none">• Tek Taraflı Yazdırma*• Çift Taraflı Yazdırma
Kağıt İşleme	Seç düğmesine <input checked="" type="checkbox"/> basarak Kağıt İşleme menüsüne girin ve giriş tepsisinde yüklü olan kağıt türü ve boyutunu seçin. Opsiyonel bir giriş tepsiniz varsa, kağıt kaynağını da belirtebilirsiniz. Daha fazla bilgi için, bkz: Kağıt İşleme Menüsü .
* Fabrika varsayılan ayarları	

Çevirme ve Gönderme Menüsü

Çevirme ve Gönderme menüsüne **Faks Ayarları** menüsünden **Çevirme ve Gönderme** öğesini seçerek erişebilirsiniz.

Menü öğesi	İşlem
Faks Numaranız	Faks numaranızı girmek için tuş takımını kullanın. Bu numara giden faksların kapak sayfasında görülebilir.
Faks Adınız	Yazıcının adını belirtmek için tuş takımını kullanın. Bu, giden faksların faks başlığında görülecek addır.
Kapak Sayfası	Giden faksınıza bir kapak sayfası eklenip eklenmeyeceğini belirleyin.

	<ul style="list-style-type: none">• Hayır*• Evet
Renkli	Giden faksınızın rengini belirleyin. <ul style="list-style-type: none">• Siyah Beyaz*• Renkli
Kalite	Giden faksınızın tarama kalitesini belirleyin. <ul style="list-style-type: none">• Standart*• Hassas• Çok hassas• Ultra hassas
Açık/Koyu	Koyuluk ayarını belirtmek için, sol veya sağ Ok düğmesine ◀ ▶ basın (varsayılan ayar ortadır).
Çevirme Yöntemi	Telefon sisteminizle eşleşen çevirme yöntemini belirleyin. <ul style="list-style-type: none">• Tonlu*• Darbeli• PBX Arkasında (Çevir Sesi Algıla Kapalı)
Yeniden Çevirme Zamanı	Yazıcının başarısız faksları yeniden göndermeden önce bekleyeceği süreyi belirleyin. <ul style="list-style-type: none">• 1 Dakika• 2 Dakika*• 3 Dakika• 4 Dakika• 5 Dakika• 6 Dakika• 7 Dakika• 8 Dakika
Yeniden Çevirme Denemeleri	Yazıcının başarısız faksları kaç defa yeniden göndermeyi deneyeceğini belirleyin. <ul style="list-style-type: none">• 0 Kez• 1 Kez• 2 Kez• 3 Kez*• 4 Kez• 5 Kez
Alan Kodu Çevir	<ul style="list-style-type: none">• Hiçbiri*—Varsayılan ayarları değiştirmek için Seç düğmesine <input checked="" type="checkbox"/> basın.• Oluştur—Dış hat almak için gerekli olması halinde, bir önek yaratmak için Seç düğmesine <input checked="" type="checkbox"/> basın.• Değiştir—Mevcut önekinizi değiştirmek için Seç düğmesine <input checked="" type="checkbox"/> basın.
Çevirme Ses Düzeyi	Faks modemin çevirme sesinin yüksekliğini belirleyin. <ul style="list-style-type: none">• Kapalı• Düşük*• Yüksek
Tara	<ul style="list-style-type: none">• Çevirmeden Önce*—faks numarası çevrilmeden önce faks belleğe taranır.• Çevirdikten Sonra—faks numarası çevrilir, alıcı faks makinesi ile iletişim kurulur ve bunun ardından faks taranır.
Maksimum Gönderme Hızı	Telefon sisteminizin izin verdiği maksimum veri hızını belirleyin. <ul style="list-style-type: none">• 33.600 bps*• 31.200 bps• 28.800 bps• 26.400 bps• 24.000 bps

	<ul style="list-style-type: none"> • 21.600 bps • 19.200 bps • 16.800 bps • 14.400 bps • 12.000 bps • 9.600 bps • 7.200 bps • 4.800 bps • 2.400 bps
Otomatik Faks Dönüştürme	<ul style="list-style-type: none"> • Açık*—gönderme ayarlarına bakılmaksızın, faks otomatik olarak alıcı faks makinesi ile uyumlu olacak şekilde dönüştürülür. • Kapalı—gönderme ayarları ile alıcı faks makinesindeki ayarlar arasında farklılık olması halinde, desteklenmeyen faks hatası verilir.
Hata Düzeltme	<p>Yazıcının fakslardaki veri hatalarını otomatik olarak düzeltme girişiminde bulunup bulunmayacağını belirleyin.</p> <ul style="list-style-type: none"> • Açık* • Kapalı
Özgün Boyut	<p>Fakslarınızın orijinal boyutunu belirleyin.</p> <ul style="list-style-type: none"> • 8.5x11 inç* • A4
* Fabrika varsayılan ayarları	

Faks Engelleme Menüsü

Faks Engelleme menüsüne **Faks Ayarları** menüsünden **Faks Engelleme** öğesini seçerek erişebilirsiniz.

Faks engelleme özelliği açıkken, engelleme listesinde belirtilen arayan kimliklerinden biri ile eşleşen arayan kimliğine sahip faks makineleri ile arayan kimliklerini engelleyen faks makinelerinden gelen çağrılar reddedilir.

Menü öğesi	İşlem
Engelleme Listesi	<p>Faks engelleme özelliğini açın veya kapatın.</p> <ul style="list-style-type: none"> • Kapalı* • Açık
Arayan Kimliği Bilinmeyen Faksları Engelleme	<p>Yazıcının göndereni belli olmayan faksları kabul edip etmeyeceğini belirleyin.</p> <ul style="list-style-type: none"> • Kapalı* • Açık
Engellenen Faks Adı Arama	<p>Engellenen Faks Adı Arama menüsüne girmek için Seç düğmesine <input checked="" type="checkbox"/> basın. Daha fazla bilgi için, bkz: Engellenen Faks Adı Arama Menüsü.</p>
Engellenen Faks Giriş Numarası Arama	<p>Engellenen Faks Numarası Arama menüsüne girmek için Seç düğmesine <input checked="" type="checkbox"/> basın. Daha fazla bilgi için, bkz: Engellenen Faks Giriş Numarası Arama Menüsü.</p>
Engellenen Faks Giriş Ekleme	<p>Engellenen Faks: Giriş Ekle menüsüne girmek için Seç düğmesine <input checked="" type="checkbox"/> basın. Daha fazla bilgi için, bkz: Engellenen Faks Giriş Ekle Menüsü.</p>
Engellenen Faks Listesini Yazdır	<p>Engellenen faks listesinin içeriğini yazdırmak için Seç düğmesine <input checked="" type="checkbox"/> basın.</p>
* Fabrika varsayılan ayarları	

Engellenen Faks Adı Arama Menüsü

Engellenen Faks Adı Arama menüsüne **Faks Engelleme** menüsündeki **Engellenen Faks Adı Arama** öğesini seçerek erişebilirsiniz.

Menü ögesi	İşlem
Arama Ölçütü Penceresi	Bir harf girmek için tuş takımını kullanın. Liste otomatik olarak telefon defterindeki uygun konuma ilerler.
Engellenen Faks Liste Değeri	Engellenen kişi görüntülenir. Listedeki kişilerin sayısı engellediğiniz faks numarası sayısına bağlıdır.

Engellenen Faks Giriş Numarası Arama Menüsü

Engellenen Faks Giriş Numarası Arama menüsüne **Faks Engelleme** menüsündeki **Engellenen Faks Giriş Numarası Arama** ögesini seçerek erişebilirsiniz.

Menü ögesi	İşlem
Arama Ölçütü Penceresi	Bir numara girmek için tuş takımını kullanın. Liste otomatik olarak telefon defterindeki uygun konuma ilerler.
Engellenen Faks Listesi Numarası	Engellenen faks numarasına atanan sayı görüntülenir. Engellenen faks listesine atanan sayı, engellediğiniz faks sayısına bağlıdır.

Engellenen Faks Giriş Düzenle Menüsü

Engellenen Faks Giriş Düzenle menüsüne **Engellenen Faks Adı Arama** veya **Engellenen Faks Giriş Numarası Arama** menülerinde bir numara işaretliken, **Menü** düğmesine  basarak erişebilirsiniz.

Menü ögesi	İşlem
Adı	Kişi adını düzenlemek için tuş takımını kullanın.
Faks Numarası	Kişinin faks numarasını düzenlemek için tuş takımını kullanın.
Engellenen Faks Numarası	Engellenen bu faks numarasına bir numara atanır. NOT: Bu numara otomatik olarak atanır. Atanan numarayı değiştiremezsiniz.
Girişi Silme	Bu girişi engellenen faks listesinden silmek için Seç düğmesine  basın.

Engellenen Faks Giriş Ekle Menüsü

Engellenen Faks Giriş Ekle menüsüne **Faks Engelleme** menüsündeki **Engellenen Faks Giriş Ekle** ögesini seçerek erişebilirsiniz.





Engellenen faks listesine en fazla 50 numara ekleyebilirsiniz.

Menü ögesi	İşlem
Adı	Kişi adını düzenlemek için tuş takımını kullanın.
Faks Numarası	Kişinin faks numarasını düzenlemek için tuş takımını kullanın. Bu menüden bir giriş eklemek için bir numara girilmesi gerekir.
Engellenen Faks Numarası	Engellenen bu faks numarasına bir numara atanır. NOT: Bu numara otomatik olarak atanır. Atanan numarayı değiştiremezsiniz.

Tarama Modu

Ana Menü	Mod Ana Menüsü
Tara	Tarama Hedefi
	Renkli
	Kalite
	Özgün Boyut

Tarama Modu menüsü ayarlarını görüntülemek veya deęiřtirmek için:

1. Yazıcı ve bilgisayarınızın bir USB kablosu ile birbirlerine baęlı olduklarından emin olun.
2. Ana menüden, yukarı veya ařaęı **Ok** düęmesine   basarak **Tara** seęeneęini üzerine gelin ve **Seę** düęmesine  basın.
3. Bilgisayarınız bir aęa baęlıysa, **Ana Makine Seęimi** ekranından bir ana makine seęin ve gerekirse, seęilen ana makinenin dört basamaklı PIN numarasını girin.
4. **Seę** düęmesine  basın.

Tarama Modu Menüsü



Menü öęesi	Ayarlar
Tarama Hedefi	Taramanızın gönderileceęi programı seęin. <ul style="list-style-type: none">• Önizleme• E-posta• Dosya• bilgisayarınızda yüklü yazılım
Renkli	Taramanızın rengini belirleyin. <ul style="list-style-type: none">• Renkli*• Siyah & Beyaz
Kalite	Taramanızın kalitesini (çözünürlüęünü) belirleyin. <ul style="list-style-type: none">• Otomatik*• 150 dpi• 300 dpi• 600 dpi
Özgün Boyut	Özgün belgenizin veya görüntünüzün boyutunu belirleyin. <ul style="list-style-type: none">• Otomatik Algıla*• L• 2L• A6• A5• B5• A4• 2.25x3.25 inç• 3x5 inç• 4x6 inç• 5x7"• 8x10"• 8.5x11 inç
Varsayılan Ayarları Deęiřtir	Varsayılan Tarama Ayarları menüsüne girmek için Seę düęmesine  basın. Daha fazla bilgi için, bkz: Varsayılan Tarama Ayarları Menüsü .
* Fabrika varsayılan ayarları	

Kurulum Modu

Ana Menü	Mod Ana Menüsü	Mod Alt Menüsü	Mod Alt Menüsü

Kurulum	Kağıt İşleme		
	Varsayılan Yazıcı Ayarlarını Değiştir	Tarih ve Saati Ayarla	
		Kağıt İşleme	
	Varsayılan Kopyalama Ayarlarını Değiştir	Kağıt İşleme	
	Varsayılan Fotoğraf Ayarlarını Değiştir	Kağıt İşleme	
	Varsayılan Faks Ayarlarını Değiştir	Hızlı Arama Telefon Defteri	Telefon Defteri
		Geçmiş ve Raporlar	
		Çaldırma ve Yanıtlama	Otomatik Yanıtlama Programı
		Faks Yazdırma	Kağıt İşleme
		Çevirme ve Gönderme	
		Faks Engelleme	Engellenen Faks Adı Arama
			Engellenen Faks Giriş Numarası Arama
			Engellenen Faks Giriş Ekleme
	Varsayılan Tarama Ayarlarını Değiştir		
	Varsayılan Bluetooth Ayarlarını Değiştir	Kağıt İşleme	
	Varsayılan PictBridge Ayarlarını Değiştir	Kağıt İşleme	
	Ayar Listesini Yazdır		
Ağ Kurulumu	Kablosuz Menü	Kablosuz Sinyal Kalitesi	
	TCP/IP	IP Adresi Ayarlama	
		IP Ağ Maskesini Ayarla	
		IP Ağ Geçidi Ayarla	
Ağ Saati Menü			

Kurulum menüsüne erişmek için:

1. Yukarı veya aşağı **Ok** düğmelerine basarak ana menüden  Kur seçeneğinin üzerine gelin.
2. **Seç** düğmesine  basın.

Kurulum Modu Menüsü

Menü öğesi	İşlem
Kağıt İşleme	Kağıt İşleme menüsüne girmek için Seç düğmesine  basın. Daha fazla bilgi için, bkz: Kağıt İşleme Menüsü .
Varsayılan Yazıcı Ayarlarını Değiştir	Varsayılan Yazıcı Ayarları menüsüne girmek için Seç düğmesine  basın. Daha fazla bilgi için, bkz: Varsayılan Yazıcı Ayarları Menüsü .
Varsayılan Kopyalama Ayarlarını Değiştir	Varsayılan Kopyalama Ayarları menüsüne girmek için Seç düğmesine  basın. Daha fazla bilgi için, bkz: Varsayılan Kopyalama Ayarları Menüsü .
Varsayılan Fotoğraf Ayarlarını Değiştir	Varsayılan Fotoğraf Ayarları menüsüne girmek için Seç düğmesine  basın. Daha fazla bilgi için, bkz: Varsayılan Fotoğraf Ayarları Menüsü .
Varsayılan Faks Ayarlarını Değiştir	Faks Ayarları menüsüne girmek için Seç düğmesine  basın. Daha fazla bilgi için, bkz: Faks Ayarları Menüsü .
Varsayılan Tarama Ayarlarını Değiştir	Varsayılan Tarama Ayarları menüsüne girmek için Seç düğmesine  basın. Daha fazla bilgi için, bkz: Varsayılan Tarama Ayarları Menüsü .
Varsayılan Bluetooth Ayarlarını Değiştir	Varsayılan Bluetooth Ayarları menüsüne girmek için Seç düğmesine  basın. Daha fazla bilgi için, bkz: Varsayılan Bluetooth Ayarları Menüsü .

Varsayılan PictBridge Ayarlarını Değiştir	Varsayılan PictBridge Ayarları menüsüne girmek için Seç düğmesine <input checked="" type="checkbox"/> basın. Daha fazla bilgi için, bkz: Varsayılan PictBridge Ayarları Menüsü .
Ayar Listesini Yazdır	Operatör paneli kullanılarak ayarlanan seçeneklerin listesini yazdırmak için Seç düğmesine <input checked="" type="checkbox"/> basın.
Ağ Kurulumu	Ağ Kurulumu menüsüne girmek için Seç düğmesine <input checked="" type="checkbox"/> basın. Daha fazla bilgi için, bkz: Ağ Ayarları Menüsü .

Kağıt İşleme Menüsü

Giriş tepsisinde yüklü olan boş kağıt boyutu ve türünü **Kağıt İşleme** menüsünden seçebilirsiniz. Opsiyonel bir giriş tepsiniz varsa, kağıt kaynağını da belirtebilirsiniz.

Kağıt İşleme menüsünü **Kurulum** menüsü, **Kopya Modu** menüsü, **Fotoğraf Yazdırma Ayarları** menüsü, **Varsayılan Fotoğraf Ayarları** menüsü, **Varsayılan Dosyaya Yazdırma Ayarları** menüsü, **Faks Yazdırma** menüsü veya **Varsayılan Bluetooth Ayarları** menüsünden **Kağıt İşleme**'yi seçerek görüntüleyebilir veya değiştirebilirsiniz.

Tek giriş tepsili yazıcılar için Kağıt İşleme menüsü

Menü öğesi	Ayarlar
Boyut	<p>Giriş tepsisine yüklenen kağıdın boyutunu belirtin.</p> <ul style="list-style-type: none">• 8.5x11 inç*• 8.5x14 inç• A4*• B5• A5• A6• L• 2L• Hagaki• 3x5 inç• 3.5x5 inç• 4x6 inç• 4x8 inç• 5x7"• 10x15 cm• 10x20 cm• 13x18 cm <p>NOT: Boyut ilk kurulum sırasında seçtiğiniz ülkeye göre belirlenir. Herhangi bir menüden boyut değiştirildiğinde, diğer tüm menülerde işaretlenen seçenek değişir.</p>
Tür	<p>Giriş tepsisine yüklenen kağıdın türünü belirtin.</p> <ul style="list-style-type: none">• Otomatik Algıla*• Düz• Mat• Fotoğraf• Asetat
* Varsayılan fabrika ayarı	

İkinci bir kağıt tepsisi takıldığında, kullanılabilen ek seçenekler

Menü öğesi	Ayarlar
Boyut- Tepsi 2	<p>İlk kurulum sırasında Tepsi 1 ve Tepsi 2 aynı varsayılan kağıt boyutuna sahiptir. Bu iki tepsiye farklı boyutlarda kağıt yükleyebilir ve bu kağıtlar için ilgili kağıt boyutu seçenekleri arasından seçim yapabilirsiniz.</p> <p>Tepsi 2 ile Tepsi 1'in boyut seçenekleri aynıdır.</p>
Tür- Tepsi 2	<p>Tepsi 2 ile Tepsi 1'in kağıt türü seçenekleri aynıdır.</p>
Tepsi Bağlantısı	<p>Birinci tepsi boşken, yazıcının ikinci tepside kağıt çekip çekmeyeceğini belirleyin.</p> <ul style="list-style-type: none">• Kapalı*

	<ul style="list-style-type: none">Otomatik <p>Daha fazla bilgi için, bkz: Tepsi Bağlantıları Hakkında Bilgiler.</p>
Kopyalama Kaynağı	Kopyalama yapmak için kullanılacak kağıt kaynağını belirleyin. <ul style="list-style-type: none">Tepsi1*Tepsi2
Fotoğraf Kaynağı	Fotoğraf yazdırmak için kullanılacak kağıt kaynağını belirleyin. <ul style="list-style-type: none">Tepsi1*Tepsi2
Yazdırma Dosyaları Kaynağı	Dosya yazdırmak için kullanılacak kağıt kaynağını belirleyin. <ul style="list-style-type: none">Tepsi1*Tepsi2
Faks Kaynağı	Faksları yazdırmak için kullanılacak kağıt kaynağını belirleyin. <ul style="list-style-type: none">Tepsi1*Tepsi2Otomatik <p>NOT: Yazıcının kağıt bulunan tepside gelen faksın boyutuna uygun kağıdı alması için Otomatik'i seçin. Her iki tepsi için doğru kağıt boyutunu da belirtmeniz gerekir.</p>
PictBridge Kaynağı	Fotoğrafları PictBridge etkin bir fotoğraf makinesinden yazdırmak için kullanılacak kağıt kaynağını belirleyin. <ul style="list-style-type: none">Tepsi1*Tepsi2
Bluetooth Kaynağı	Dosyaları Bluetooth etkin bir aygıttan yazdırmak için kullanılacak kağıt kaynağını belirleyin. <ul style="list-style-type: none">Tepsi1*Tepsi2
* Varsayılan fabrika ayarı	

Varsayılan Yazıcı Ayarları Menüsü

Varsayılan Yazıcı Ayarlarını Kurulum menüsünden **Varsayılan Yazıcı Ayarlarını Değiştir**'i seçerek görüntüleyebilir veya değiştirebilirsiniz.

Menü öğesi	Ayarlar
Tarih ve Saati Ayarla	Seç düğmesine <input checked="" type="checkbox"/> basın ve geçerli tarih ve saati girmek için tuş takımını kullanın. Bir sonraki alana geçmek için sol veya sağ Ok düğmesine < > basın.
Kağıt İşleme	Kağıt İşleme menüsüne girmek için Seç düğmesine <input checked="" type="checkbox"/> basın. Daha fazla bilgi için, bkz: Kağıt İşleme Menüsü .
Dil	Dil seçenekleri arasında ilerlemek için sol veya sağ Ok düğmesine < > basın.
Ülke	Ülke seçenekleri arasında ilerlemek için sol veya sağ Ok düğmesine < > basın.
Tuş Sesi	Operatör paneli düğmelerine bastığınızda, bir ses duyulup duyulmayacağını belirleyin. <ul style="list-style-type: none">KapalıAçık*
Güç Tasarrufu	Yazıcının ne zaman Güç Tasarruf moduna gireceğini belirtin. <ul style="list-style-type: none">Hemen10 dakika sonra30 dakika sonra*60 dakika sonra

	<ul style="list-style-type: none">• 120 dakika sonra• 240 dakika sonra
Ana Makine Ayarlarını Engelle	<ul style="list-style-type: none">• Kapalı*• Açık <p>NOT: Diğer kullanıcıların yazıcınızın ayarlarını değiştirmesini önlemek istiyorsanız, Ana Makine Ayarlarını Engelle seçeneğini Açık olarak ayarlayın.</p>
Hoparlör Sesi	Yazıcı hoparlörlerinin ses düzeyini belirleyin. <ul style="list-style-type: none">• Kapalı• Düşük*• Yüksek
* Varsayılan fabrika ayarı	

Varsayılan Kopyalama Ayarları Menüsü

Varsayılan Kopyalama Ayarları'ni **Kurulum** menüsünden **Varsayılan Kopyalama Ayarları**'ni veya **Kopyalama Modu** menüsünden **Varsayılan Ayarları Değiştir**'i seçerek görüntüleyebilir veya değiştirebilirsiniz.

Menü öğesi	Ayarlar
Renkli	Kopyaların rengini belirleyin. <ul style="list-style-type: none">• Renkli*• Siyah & Beyaz
Kalite	Kopya kalitesini belirleyin. <ul style="list-style-type: none">• Otomatik*• Taslak• Normal• Fotoğraf
Özgün Boyut	Özgün belgelerinizin boyutunu belirleyin. <ul style="list-style-type: none">• Otomatik Algıla*• 8.5x11 inç• 2.25x3.25 inç• 3x5 inç• 3.5x5 inç• 4x6 inç• 4x8 inç• 5x7"• 8x10"• L• 2L• Hagaki• A6• A5• B5• A4• 60x80 mm• 9x13 cm• 10x15 cm• 10x20 cm• 13x18 cm• 20x25 cm
İçerik Türü	Kopyalamakta olduğunuz belgenin türünü belirtin. <ul style="list-style-type: none">• Metin ve Grafik*• Fotoğraf• Sadece Metin• Çizgi Çizme

2 Taraflı Özgün Belge	Özgün belgenizin sayfanın tek yüzüne mi, yoksa her iki yüzüne mi yazdırılacağını belirleyin. <ul style="list-style-type: none">• Kapalı*• Açık
Kağıt İşleme	Kağıt İşleme menüsüne girmek için Seç düğmesine <input checked="" type="checkbox"/> basın. Daha fazla bilgi için, bkz: Kağıt İşleme Menüsü .
* Varsayılan fabrika ayarı	

Varsayılan Fotoğraf Ayarları Menüsü

Varsayılan Fotoğraf Ayarları'ni **Kurulum** menüsünden **Varsayılan Fotoğraf Ayarlarını Değiştir**'i veya **Fotoğraf Kartı Modu** menüsünden **Varsayılan Ayarları Değiştir**'i seçerek görüntüleyebilir veya değiştirebilirsiniz. Siz varsayılan fabrika ayarlarını geri yüklemeyince, bu menüde yapılan ayarlar yazdıracağınız tüm fotoğraflar için geçerlidir.

Menü öğesi	Ayarlar
Fotoğraf Boyutu	Özgün fotoğraflarınızın boyutunu belirleyin. <ul style="list-style-type: none">• Hagaki• L• 2L• 60x80 mm• A6• 10x15 cm• 13x18 cm• A5• B5• A4• 2.25x 3.25 inç• 3.5x 5"• 4x6 inç• 5x7 inç• 8x10 inç• 8.5x11 inç
Sayfa Düzeni	Yazdırılan fotoğrafların boyutunu belirleyin. <ul style="list-style-type: none">• Otomatik*• Kenarlıksız (Her sayfada 1)• Ortalanmış Tek Fotoğraf• Her sayfada 1• Her sayfada 2• Her sayfada 3• Her sayfada 4• Her sayfada 6• Her sayfada 8• Her sayfada 16
Kalite	Yazdırdığınız fotoğrafların kalitesini belirleyin. <ul style="list-style-type: none">• Otomatik*• Taslak• Normal• Fotoğraf
Kağıt İşleme	Kağıt İşleme menüsüne girmek için Seç düğmesine <input checked="" type="checkbox"/> basın. Daha fazla bilgi için, bkz: Kağıt İşleme Menüsü .
* Varsayılan fabrika ayarı	

Faks Ayarları Menüsü

Faks Ayarları menüsüne **Kurulum** menüsünden **Varsayılan Faks Ayarlarını Değiştir**'i veya **Faks Modu** menüsünden **Faks Ayarları**'ni seçerek erişebilirsiniz. Daha fazla bilgi için, bkz: [Faks Ayarları Menüsü](#).

Varsayılan Tarama Ayarları Menüsü

Varsayılan Tarama Ayarları 'nı Kurulum menüsünden Varsayılan Tarama Ayarlarını Değiştir'i veya **Tarama Modu** menüsünden Varsayılan Ayarları Değiştir'i seçerek görüntüleyebilir veya değiştirebilirsiniz.

Menü öğesi	Ayarlar
Renkli	Taramalarınızın rengini belirleyin. <ul style="list-style-type: none">• Renkli*• Siyah & Beyaz
Kalite	Taramalarınızın kalitesini (çözünürlüğünü) belirleyin. <ul style="list-style-type: none">• Otomatik*• 150 dpi• 300 dpi• 600 dpi
Özgün Boyut	Özgün belgelerinizin veya görüntülerinizin boyutunu belirleyin. <ul style="list-style-type: none">• Otomatik Algıla*• L• 2L• A6• A5• B5• A4• 2.25x3.25 inç• 3x5 inç• 4x6 inç• 4x8 inç• 5x7"• 8x10"• 8.5x11 inç
* Varsayılan fabrika ayarı	

Varsayılan Bluetooth Ayarları Menüsü





Varsayılan Bluetooth Ayarlarını Kurulum menüsünden Varsayılan Bluetooth Ayarlarını Değiştir'i seçerek görüntüleyebilir veya değiştirebilirsiniz. Daha fazla bilgi için, bkz: [Bluetooth Modu](#).



Varsayılan PictBridge Ayarları Menüsü

Varsayılan PictBridge Ayarları'nı Kurulum menüsünden Varsayılan PictBridge Ayarlarını Değiştir'i seçerek görüntüleyebilir veya değiştirebilirsiniz. Daha fazla bilgi için, bkz: [PictBridge Modu](#).

Ağ Ayarları Menüsü

Kurulum menüsüne **Kurulum** menüsünden Ağ Kurulumu'nu seçerek erişebilirsiniz.

Menü öğesi	Ayarlar
Ağ Bağdaştırıcısı Varsayılanlarını Sıfırla	Tüm kablosuz ayarları varsayılan ayarlara sıfırlamak için Seç düğmesine  basın.
Ağ Kurulum Sayfası Yazdır	Ağ ayarları listesini yazdırmak için Seç düğmesine  basın.
Kablosuz Menüsü	Kablosuz Kurulum Menüsü 'ne girmek için Seç düğmesine  basın. Daha fazla bilgi için, bkz: Kablosuz Menüsü .
TCP/IP	TCP/IP Menüsüne girmek için Seç düğmesine  basın. Daha fazla bilgi için, bkz: TCP/IP Menüsü .
Ağ Saati Menüsü	Ağ Saati Menüsüne girmek için Seç düğmesine  basın.

Ağ Saati Menüsünde sol veya sağ **Ok** düğmesine   basarak **Saat Sunucusu**'nu etkinleştirin veya devre dışı bırakın ve ardından da **Geri** düğmesine  basarak ayarları kaydedin.

NOT: **Saat Sunucusu** etkinleştirildiğinde, kablosuz Ethernet kartı yazıcının saatini günde bir kez veya yazıcı her açılışında günceller.

Etkin Ağ

Bağdaştırıcının hangi ağ bağlantısını kullanması gerektiğini belirleyin.

- Otomatik*
- Ethernet 10/100
- Kablosuz 802.11b/g

* Varsayılan fabrika ayarı













Kablosuz Menü

Kablosuz Kurulum Menüsü'ndeki ayarları **Ağ Kurulumu** menüsünden Kablosuz Menü'nü seçerek görüntüleyebilir veya değiştirebilirsiniz.

Menü öğesi	Ayarlar
Ağ Adı	Geçerli olarak kullanılmakta olan SSID'yi yansıtır. NOT: Ağ Adı değerini değiştiremezsiniz.
Kablosuz Sinyal Kalitesi	Geçerli sinyal kalitesini görüntülemek için Seç düğmesine  basın.
* Varsayılan fabrika ayarı	

TCP/IP Menü

TCP/IP Menüsü'ndeki ayarları **Ağ Kurulumu** menüsünden TCP/IP'yi seçerek görüntüleyebilir veya değiştirebilirsiniz.

Menü öğesi	Ayarlar
DHCP'yi Etkinleştir	Ağınızın otomatik olarak IP ayarlarını atayıp atamadığını belirleyin. <ul style="list-style-type: none">• Evet*• Hayır NOT: DHCP etkinse, IP Adresi, IP Ağ Maskesi ve IP Ağ Geçidini değiştiremez veya ayarlayamazsınız.
IP Adresi Ayarlama	IP Adresi Ayarla menüsüne girmek için Seç düğmesine  basın. IP Adresi Ayarla menüsünde, tuş takımını kullanarak bir IP adresi girin. Sağ Ok düğmesine  basarak bir sonraki alana numaralar girin veya sol Ok düğmesine  basarak girişi silin. Ayarları kaydetmek için Geri düğmesine  basın. NOT: DHCP etkinse, IP adresi değiştirilemez.
IP Ağ Maskesini Ayarla	IP Ağ Maskesi Ayarla menüsüne girmek için Seç düğmesine  basın. IP Ağ Maskesi Ayarla menüsünde, tuş takımını kullanarak bir IP adresi girin. Sağ Ok düğmesine  basarak bir sonraki alana numaralar girin veya sol Ok düğmesine  basarak girişi silin. Ayarları kaydetmek için Geri düğmesine  basın. NOT: DHCP etkinse, IP ağ maskesi değiştirilemez.
IP Ağ Geçidi Ayarla	IP Ağ Geçidi Ayarla menüsüne girmek için Seç düğmesine  basın. IP Ağ Geçidi Ayarla menüsünde, tuş takımını kullanarak bir IP adresi girin. Sağ Ok düğmesine  basarak bir sonraki alana numaralar girin veya sol Ok düğmesine  basarak girişi silin. Ayarları kaydetmek için Geri düğmesine  basın. NOT: DHCP etkinse, IP ağ geçidi değiştirilemez.
* Varsayılan fabrika ayarı	







Bakım Modu

Ana Menü	Mod Ana Menüsü
Bakım	Mürekkep Düzeylerini Görüntüle
	Kartuşları Temizleme
	Kartuşları Hizalama
	Yazıcı Kartuşlarını Değiştir
	Sinama Sayfası Yazdırma
	Arama Tanıları
	Varsayılanlara Sıfırla

Bakım modu seçeneklerine erişmek için:

- Ana menüde yukarı veya aşağı **Ok** düğmesine   basarak **Bakım** seçeneğinin üzerine gelin.
- Seç** düğmesine  basın.

Bakım Modu Menüsü

Menü öğesi	İşlem
Mürekkep Düzeylerini Görüntüle	Ekrandaki her bir kartuşun geçerli mürekkep düzeyini görüntülemek için Seç düğmesine  basın.
Kartuşları Temizleme	Mürekkep kartuşlarını temizlemek için, Seç düğmesine  basın.
Kartuşları Hizalama	Mürekkep kartuşlarını hizalamak için, Seç düğmesine  basın.
Yazıcı Kartuşlarını Değiştir	Mürekkep kartuşlarının nasıl değiştirildiğini adım adım görmek için Seç düğmesine  basın.
Sinama Sayfası Yazdırma	Bir sinama sayfası yazdırmak için, Seç düğmesine  basın.
Arama Tanıları	Yazıcınızın tanı desteği için otomatik çağrılar nasıl işleme alınacağını belirleyin. <ul style="list-style-type: none">Kapalı*Ses açT30 Sinyalleri Raporu YazdırSes ve Rapor
Varsayılanlara Sıfırla	Tüm ayarları varsayılan fabrika ayarlarına sıfırlamak için Seç düğmesine  basın.
* Varsayılan fabrika ayarı	

PictBridge Modu

Ana Menü	Mod Ana Menüsü
PicBridge Varsayılan Yazdırma Ayarları	Fotoğraf Boyutu
	Sayfa Düzeni
	Kalite
	Kağıt İşleme

PictBridge özelliđi etkin bir fotoğraf makinesi bađladığınızda, yazıcı otomatik olarak **PictBridge** moduna geçer. Fotoğraf makinesinin denetimlerini kullanarak fotoğraf yazdırabilirsiniz. Daha fazla bilgi için, bkz: [PictBridge Etkin Bir Fotoğraf Makinesinden Fotoğrafları Yazdırma](#).

Varsayılan **PictBridge** ekran ayarlarını görüntülemek veya deđiştirmek için, **Menu** düğmesine  basın.

PictBridge Varsayılan Yazdırma Ayarları Menüsü

Menü ögesi	Ayarlar
Fotoğraf Boyutu	<p>Özgün fotoğraflarınızın boyutunu belirleyin.</p> <ul style="list-style-type: none">HagakiL2L60x80mmA610x15cm13x18cmA5B5A42.25x 3.25 inç3.5x5 inç4x6 inç5x7 inç8x10 inç8.5x11 inç <p>NOT: Fotoğraf Boyutu ilk kurulum sırasında seçtiğiniz ülke veya bölge koduna göre belirlenir.</p>
Sayfa Düzeni	<p>Yazdırılan fotoğrafların boyutunu belirleyin.</p> <ul style="list-style-type: none">Otomatik*Kenarlıksız (Her sayfada 1)Ortalanmış Tek FotoğrafHer sayfada 1Her sayfada 2Her sayfada 3Her sayfada 4Her sayfada 6Her sayfada 8Her sayfada 16
Kalite	<p>Yazdırdığınız fotoğrafların kalitesini belirleyin.</p> <ul style="list-style-type: none">Otomatik*TaslakNormalFotoğraf
Kağıt İşleme	<p>Seç düğmesine  basarak Kağıt İşleme menüsüne girin ve giriş tepsinde yüklü olan kağıt türü ve boyutunu seçin. Opsiyonel bir giriş tepsiniz varsa, kağıt kaynađını da belirtebilirsiniz. Daha fazla bilgi için, bkz: Kağıt İşleme Menüsü.</p>
* Varsayılan fabrika ayarı	







Bluetooth Modu

Ana Menü	Mod Ana Menüsü
Varsayılan Bluetooth Ayarları	Bluetooth Etkin
	Keşif Modu



Güvenlik
Parola
Güvenilen Aygıtlar-Tümünü Sil
Aygıt Adı
Aygıt Adresi
Kağıt İşleme

Bluetooth etkin bir aygıttan yazdırmak için, PictBridge bağlantı noktasına bir USB Bluetooth adaptörü takmanız gerekir. USB Bluetooth adaptörü etkinleştikten sonra, ekranda Bluetooth simgesi  görüntülenir.

Varsayılan Bluetooth Ayarları'nı değiştirmek için:

1. Yukarı veya aşağı **Ok** düğmesine   basarak **Kur** seçeneğinin üzerine gelin ve **Seç** düğmesine basın .
2. Yukarı veya aşağı **Ok** düğmelerine basarak   **Varsayılan Bluetooth Ayarlarını Değiştir** seçeneğinin üzerine gelin ve **Seç** düğmesine  basın.

Varsayılan Bluetooth Ayarları Menüsü

Menü öğesi	Ayarlar
Bluetooth Etkin	<ul style="list-style-type: none">• Açık*• Kapalı <p>NOT: Bluetooth Etkin seçeneği Açık olarak ayarlandığında, yazıcı Bluetooth bağlantılarını kabul eder ve USB Bluetooth adaptörünün diğer Bluetooth etkin aygıtlarla iletişim kurmasına izin verir.</p>
Keşif Modu	<ul style="list-style-type: none">• Açık*• Kapalı <p>NOT: Diğer Bluetooth etkin aygıtların yazıcınıza takılı Bluetooth adaptörünü algılamasını istiyorsanız, Keşif Modu'nu Açık olarak ayarlayın.</p>
Güvenlik	Tercih ettiğiniz güvenlik düzeyini belirleyin. <ul style="list-style-type: none">• Düşük*• Yüksek
Parola	Bir parola belirleyin. Tüm harici Bluetooth etkin aygıtların yazdırma işi göndermeden önce bu parolayı girmesi gerekir. <p>NOT: Sadece Güvenlik Düzeyi Yüksek olarak ayarlandıysa bir parola belirlemeniz gerekir.</p>
Güvenilen Aygıt-Tümünü Sil	Güvenilen aygıtlar listesini silmek için Seç düğmesine  basın. <p>NOT: Yazıcınız hafızasında en fazla sekiz adet harici Bluetooth etkin aygıt (güvenilen aygıtlar) tutabilir. Yazıcı sekizin üzerinde aygıt algırsa, en az kullanılan cihaz listeden silinir.</p>
Aygıt Adı	USB Bluetooth adaptörüne atanan isim. Harici bir Bluetooth etkin cihazdan yazdırırken, Aygıt Adı veya Aygıt Adresi 'nin seçilmesi gerekir.
Aygıt Adresi	USB Bluetooth adaptörünüzün adresi. Harici bir Bluetooth etkin cihazdan yazdırırken, Aygıt Adı veya Aygıt Adresi 'nin seçilmesi gerekir. <p>NOT: Aygıt Adresi değiştirilemez.</p>
Kağıt İşleme	Seç düğmesine  basarak Kağıt İşleme menüsüne girin ve giriş tepsisinde yüklü olan kağıt türü ve boyutunu seçin. Opsiyonel bir giriş tepsiniz varsa, kağıt kaynağını da belirtebilirsiniz. Daha fazla bilgi için, bkz: Kağıt İşleme Menüsü .
* Varsayılan fabrika ayarı	

Ağ üzerinde çalışma

- [Minimum Kurulum Gereksinimleri](#)
- [Kablosuz Ağ Ayarları](#)
- [Kablosuz Şifreleme](#)
- [Dell Dahili Ağ Nağdaştırıcı 1150'yi Yükleme ve Yapılandırma](#)
- [Kablosuz Kurulum Programını Kullanarak Bağdaştırıcıyı Yapılandırma](#)

İsteğe bağlı Dell™ Dahili Ağ Bağdaştırıcısı 1150, kablosuz bağlantı veya Ethernet bağlantısı kullanarak yazıcınızı bir ağa bağlamanızı sağlar.

 **NOT:** Dell Dahili Ağ Bağdaştırıcısı 1150 tüm bölgelerde kullanılamayabilir. Yakınızdaki Dell Satış Temsilcisinden durumu öğrenebilirsiniz.

Minimum Kurulum Gereksinimleri

- Dell Dahili Ağ Bağdaştırıcısı 1150
- The Dell All-In-One Yazıcı
- Bir kurulu kablosuz ağ
- Yazıcınız ile birlikte gelen *Sürücüler ve Yardımcı Programlar* CD'si
- Aşağıdaki işletim sistemlerinden biri ile çalışan bir bilgisayar:
 - Windows Vista™
 - Microsoft® Windows® XP
 - Microsoft Windows 2000

Kablosuz Ağ Ayarları

Yazıcıya takılan bağdaştırıcıyı yapılandırmak için bazı kablosuz ağ ayarları gerekebilir. Gereksinim duyabileceğiniz ayarlardan bazıları şunlardır:

- Ağ Adı, SSID (Service Set ID) olarak da bilinir
- BSS (Basic Service Set) Türü (kullandığınız kablosuz ağın türü—Özel veya Altyapı)
- Kablosuz Kanal Numarası
- Ağ Kimlik Doğrulama ve şifreleme türü
- Güvenlik Anahtarı/Anahtarları

Kablosuz Şifreleme

Aşağıdaki güvenlik türleri desteklenmektedir:

- Güvenlik yok
- 64 bit veya 128 bit anahtarlı WEP
- 128-bit TKIP şifreleme motorlu WPA
- 128-bit AES-CCMP şifreleme motorlu WPA2

Bir WPA (WiFi Korunmalı Erişim) ön paylaşımli anahtarı bir parolaya benzer ve aşağıdaki ölçütleri karşılamalıdır:

- Onaltılık karakterler kullanıyorsanız, geçerli anahtarlar 64 karakter uzunluğundadır.
- ASCII karakterler kullanıyorsanız, geçerli anahtarlar en az 8 karakter uzunluğundadır.

Kablosuz ağ bir ile dört WEP anahtarı arasında herhangi bir yeri kullanabilir. Bir WEP şifresi parolaya benzer ve aşağıdaki ölçütleri karşılamalıdır:

- Onaltılık karakterler kullanıyorsanız, geçerli anahtarlar 10 veya 26 karakter uzunluğundadır.
- ASCII karakterler kullanıyorsanız, geçerli anahtarlar 5 veya 13 karakter uzunluğundadır.

Dell Dahili Ağ Nağdaştırıcı 1150'yi Yükleme ve Yapılandırma

Bağdaştırıcıyı Yükleme

NOT: Yazıcınız önceden yüklenmiş Dell Dahili Ağ Bağdaştırıcısı 1150 ile geldiyse, bkz: [Kablosuz Bağlantı için Bağdaştırıcıyı Yapılandırma](#) veya [Ethernet Bağlantısı için Bağdaştırıcıyı Yapılandırma](#).

1. Yazıcıyı kapatın ve elektrik kablosunu duvardaki prizden çekin.

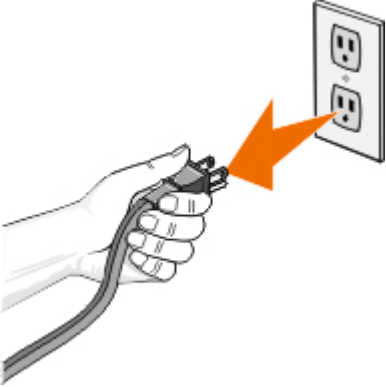

ÖNEMLİ: Yazıcının prizden çekilmemesi yazıcının veya bağdaştırıcının zarar görmesine neden olabilir.

2. Arka kapağı çıkarın.

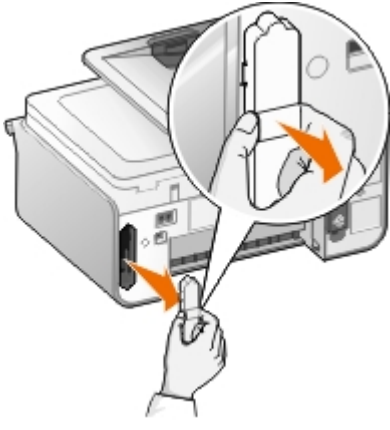

➔ **ÖNEMLİ:** Kablosuz bağdaştırıcınız statik elektrikten kolayca etkilenir. Bağdaştırıcıya dokunmadan önce topraklanmış metal bir nesneye dokununuz.

3. Dell Dahili Ağ Bağdaştırıcısı 1150'yi paketinden çıkarın.

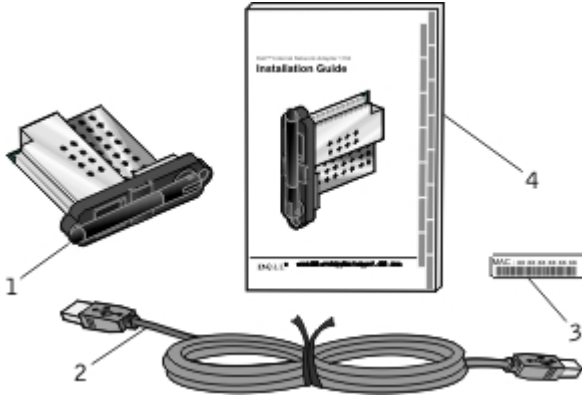

İçindekiler	Parça
1	Dell Dahili Ağ Bağdaştırıcısı 1150
2	USB kablosu
3	MAC adres etiketi
4	<i>Dell Dahili Ağ Bağdaştırıcısı 1150 Montaj Kılavuzu</i>

4. MAC adres etiketini yazıcınızın arkasına takın.

5. Bağdaştırıcıyı yazıcının arkasına, eşit şekilde bastırarak yuvasına takın.

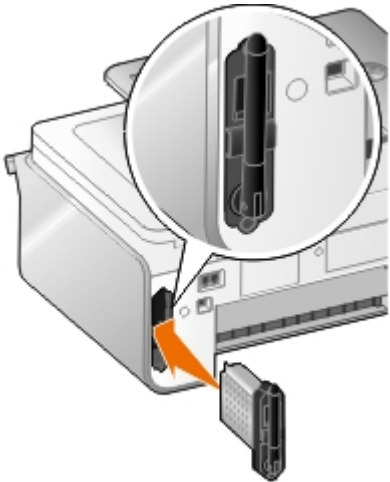



Artık bağdaştırıcınızı ağız üzerinde çalışması için yapılandırabilirsiniz.

✍ **NOT:** Kablosuz yapılandırma için USB kablونuzu ya da Ethernet yapılandırması için Ethernet kablونuzu (ayrı olarak satılır) hazırlayın.

Kablosuz Bağlantı için Bağdaştırıcıyı Yapılandırma

1. Yazıcının güç kablosunu prize takın.

2. **Güç** düğmesine  basın.

Kablosuz simgesi  operatör panelindeki ana menüde görüntülenir.

3. *Yazıcınızı yeni bir Dell bilgisayar ile birlikte kullanıyorsanız: [adım 8](#) gidin.*

Yazıcınızı eski bir bilgisayar ile birlikte kullanıyorsanız: Bir sonraki adıma geçin.

4. Bilgisayarın açık olduğundan emin olun ve yazıcınızla birlikte gelen *Sürücüler ve Yardımcı Programlar* CD'sini takın. CD otomatik olarak başlar.

 **NOT:** *Sürücüler ve Yardımcı Programlar* CD'niz yoksa, uygun yazılımı support.dell.com adresinden indirebilirsiniz.

5. **Kablosuz ağ kullanarak** ögesini seçip, **İleri** düğmesini tıklatın.

6. **Lisans Sözleşmesi'nin şartlarını kabul ediyorum** seçeneğini işaretleyip, **İleri** düğmesini tıklatın.

7. Güvenlik Duvarı Özel Bilgilerini okuyup, ardından da **İleri** düğmesini tıklatın.

8. USB kablosunu yazıcının arka tarafındaki bağlantı noktası ile bilgisayardaki bağlantı noktasına takın.

9. **Kablosuz Yazıcı Bağdaştırıcınızı Yapılandırın** iletişim kutusunda, **Yazıcının kablosuz ayarlarını oluştur veya değiştir** ögesini seçip, ardından da **İleri** düğmesini tıklatın.

Dell Kablosuz Kurulum Programı çalışır. Yükleme işlemi tamamlamak için ekrandaki yönergeleri izleyin.

 **NOT:** Bu kurulum sihirbazını tamamlamak için bağlanmak istediğiniz kablosuz ağın ağ adı (SSID) ile güvenlik ayarları gerekebilir. Daha fazla bilgi için, kablosuz ağ yöneticisine başvurun veya ağ belgelerinize göz atın.

Bağdaştırıcınızı yapılandırma hakkında ek bilgi için, bkz: [Kablosuz Kurulum Programını Kullanarak Bağdaştırıcıyı Yapılandırma](#).

Ethernet Bağlantısı için Bağdaştırıcıyı Yapılandırma

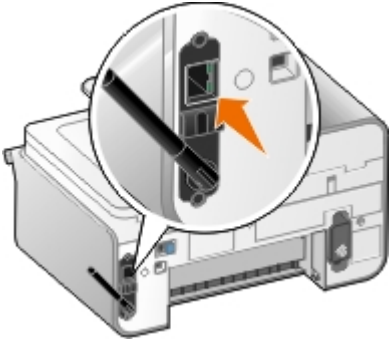

1. Ethernet kablosu (ayrıca satılır) kullanarak yazıcıyı ağa bağlayın.

2. Güç kablosunu prize takın ve **Güç** düğmesine  basın.

Ethernet kablo simgesi  operatör panelindeki ana menüde görüntülenir.

3. Bilgisayarın açık olduğundan emin olun ve yazıcınızla birlikte gelen *Sürücüler ve Yardımcı Programlar* CD'sini takın. CD otomatik olarak başlar.











NOT: Sürücüler ve Yardımcı Programlar CD'niz yoksa, uygun yazılımı support.dell.com adresinden indirebilirsiniz.

4. **Ethernet Kablosu kullanarak** ögesini seçip, **İleri** düğmesini tıklatın.
5. **Lisans Sözleşmesi'nin şartlarını kabul ediyorum** seçeneğini tıklatıp, **İleri** tuşunu tıklatın.
6. Güvenlik Duvarı Özel Bilgilerini okuyun ve ardından **İleri** düğmesini tıklatın.
7. Yazıcınızın, listeden görüntülenmiş ve seçilmiş olması gerekir. Kurulum işlemi başlatmak için **İleri** düğmesini tıklatın.

Yazıcınız listede yoksa, ağınızda çalışması için bağdaştırıcınızın IP adresini elle yapılandırmanız gerekebilir. Daha fazla bilgi için, bkz: [IP Adresini Elle Yapılandırma](#).

IP Adresini Elle Yapılandırma

1. Bağdaştırıcı IP adresinizi bulmak için bir Ağ Kurulum Sayfası yazdırın:
 - a. Yazıcı operatör panelindeki ana menüden, yukarı veya aşağı **Ok** düğmesine   basarak Kurulum seçeneğinin üzerine gelin ve **Seç** düğmesine  basın.
 - b. Aşağı **Ok** düğmesine  basarak Ağ Ayarları seçeneğinin üzerine gelin ve **Seç** düğmesine basın .
 - c. Yukarı veya aşağı **Ok** düğmesine   basarak Ağ Kurulum Sayfasını Yazdır seçeneğinin üzerine gelin ve **Seç** düğmesine basın .

Ağ Kurulum Sayfası yazdırılır.

Bağdaştırıcının IP adresi **TCP/IP** başlığı altında **Adres:** olarak etiketlenmiştir.

2. Bilgisayarda, **IP Adresi Girin**'i tıklatın.

Ağ Yazıcılarını Yapılandır iletişim kutusu açılır.

3. Yazıcınız listede görünürse **Yapılandır**'ı tıklatın ve daha sonra **IP Adresini El ile Yapılandır**'ı seçin.

Yazıcınız listede yoksa **Yazıcı Ekle**'yi tıklatın ve sonra **Yeni Bir Yazıcı**'yi seçin.

4. Verilen alana bağdaştırıcının IP adresini yazın ve ardından da **Tamam** düğmesini tıklatın.
5. Yazıcınız listede görünmelidir. Yazıcı seçimi iletişim kutusuna geri dönmek için **Kapat** düğmesini tıklatın.
6. Listedeki yazıcınızı seçip, **İleri** düğmesini tıklatın.

Yükleme işlemi tamamlamak için ekrandaki yönergeleri izleyin.

Ağınızda çalışması için bağdaştırıcınızı yapılandırma konusunda ek bilgiler için, ağ yöneticinizle görüşün veya ağ belgelerinize bakın.

Yazıcıyı Başka Bir Ağ Bilgisayarına Bağlama

Kablosuz Bağlantıyı Kullanma



NOT: Aşağıdaki adımlarda anlatılan işlemlerin yapılabilmesi için yazıcının daha önceden kablosuz bağlantıyı kullanarak bir bilgisayara veya yönlendiriciye bağlanmış olması gerekir.



1. Yazıcınızın ve ek bilgisayarınızın açık ve ağınıza bağlı olduklarından emin olun.
2. Ek bilgisayarda, *Sürücüler ve Yardımcı Programlar* CD'sini takın.
CD otomatik olarak başlar.
3. **Kablosuz ağ kullanarak** ögesini seçip, **İleri** düğmesini tıklatın.
4. **Lisans Sözleşmesi'nin şartlarını kabul ediyorum** seçeneğini işaretleyip, **İleri** düğmesini tıklatın.
5. Güvenlik Duvarı Özel Bilgilerini okuyun ve ardından **İleri** düğmesini tıklatın.
6. **Kablosuz Yazıcı Bağdaştırıcınızı Yapılandırın** iletişim kutusunda, **Yazıcının geçerli kablosuz ayarlarını koru** ögesini seçin ve ardından **İleri** düğmesini tıklatın.
7. Listedeki yazıcı bağlantı noktasını seçin veya elle bir IP adresi girin ve ekrandaki yönergelerle uyun. Daha fazla bilgi için, bkz: [IP Adresini Elle Yapılandırma](#).

Ethernet Bağlantısı Kullanma

NOT: Aşağıdaki adımlarda anlatılan işlemlerin yapılabilmesi için yazıcının daha önceden Ethernet bağlantısını kullanarak ağınıza bağlanmış olması gerekir.

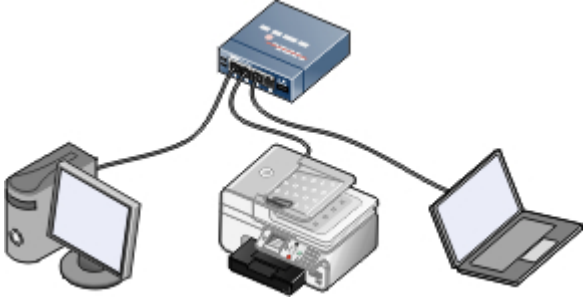

1. Yazıcınızın ve ek bilgisayarınızın açık ve ağınıza bağlı olduklarından emin olun.
2. Ek bilgisayarda, *Sürücüler ve Yardımcı Programlar* CD'sini takın.
3. **Ethernet kablosu kullanarak** ögesini seçip, **İleri** düğmesini tıklatın.
4. **Lisans Sözleşmesi'nin şartlarını kabul ediyorum** seçeneğini işaretleyip, **İleri** düğmesini tıklatın.
5. Güvenlik Duvarı Özel Bilgilerini okuyun ve ardından **İleri** düğmesini tıklatın.
6. Listedeki yazıcınızı seçin veya elle bir IP adresi girin ve ekrandaki yönergelerle uyun. Daha fazla bilgi için, bkz: [IP Adresini Elle Yapılandırma](#).

Yazılımı Kaldırıp Yeniden Yükleme

Yazıcınız doğru çalışmıyorsa, bağdaştırıcıyı kaldırıp yeniden yüklemeniz gerekebilir.

NOT: Yazıcınızı önceden takılı bir ağ bağıdırıcısıyla satın aldıysanız aşağıdaki yönergeler geçerli değildir.

1. Yazıcıyı kapatın ve elektrik kablosunu duvardaki prizden çekin.

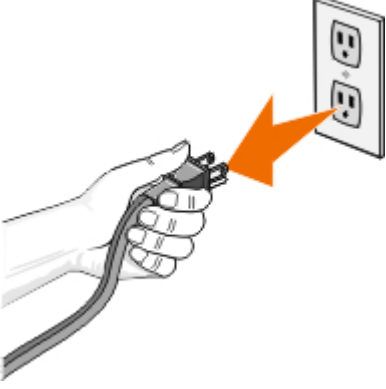

ÖNEMLİ: Yazıcının prizden çekilmemesi yazıcının veya bağıdırıcının zarar görmesine neden olabilir.

2. Dell Dahili Ağ Bağıdırıcısı 1150'yi kenar tırnaklarından sıkıca tutun ve daha sonra çekerek çıkarın.

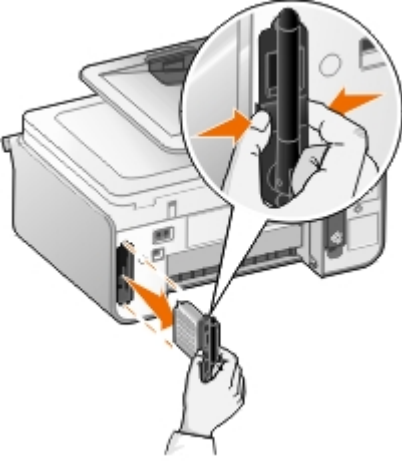

ÖNEMLİ: Ağ bağıdırıcınız statik elektrikten kolayca etkilenir. Bağıdırıcıya dokunmadan önce topraklanmış metal bir nesneye dokununuz.

ÖNEMLİ: Bağıdırıcıyı çıkarırken anteni tutmayın. Anteni çekmek bağıdırıcıya zarar verebilir.

3. Aşağıdaki montaj yönergelerini uygulayarak bağıdırıcıyı yeniden takın. Daha fazla bilgi için, bkz: [Bağıdırıcıyı Yükleme](#).

Kablosuz Kurulum Programını Kullanarak Bağıdırıcıyı Yapılandırma

NOT: Ağ bağlantınızı kurmak için *Sürücüler ve Yardımcı Programlar* CD'sini kullanıyorsanız, Kablosuz Kurulum Yardımcı Programını başlatmanız gerekmez. **Kablosuz Yazıcı Bağıdırıcısını Yapılandır** iletişim kutusunda **Yazıcının kablosuz ayarlarını oluştur veya değiştir** seçeneğini işaretlediğinizde otomatik olarak başlar. **Yapılandırmaya Genel Bakış** bölümünü geçin ve ağı en iyi anlatan başlığa gidin.

Yapılandırmaya Genel Bakış

Bağıdırıcının Kablosuz Kurulum Programı'nı kullanarak yapılandırmak için bağıdırıcının takılı olduğu yazıcının, USB kablosu ile bir bilgisayara takılması ve *Sürücüler ve Yardımcı Programlar* CD'sinin kullanılması gerekir.

Kurulumdan sonra kablosuz bağıdırıcı ayarlarını yapılandırmanız gerekiyorsa, CD gerekmez. Kablosuz Kurulum Programı'nı çalıştırın.

Windows Vista işletim sisteminde:

1.  Programlar'ı tıklatın.
2. **Dell Printers** ögesini tıklatın.
3. **Dell 968 AIO Printer'ı Kaldır** ögesini tıklatın.
4. **Kablosuz Kurulum Programı'nı** tıklatın.

Windows XP ve Windows 2000'de:

1. **Başlat® Programlar** veya **Tüm Programlar® Dell Yazıcıları® Dell 968 AIO Printer** öğelerini tıklatın.
2. **Kablosuz Kurulum Programı'nı** tıklatın.

Kablosuz Kurulum Programı sizi yapılandırma süreci içerisinde yönlendirir. Sihirbaz kablosuz ağ ayarlarını otomatik olarak algılayabilir veya ağ yapılandırma ayarlarını elle girmenize olanak sağlar.

Bağdaştırıcıyı yapılandırmadan önce, yazıcınızın ayarlarının düzgün yapıldığından emin olun:

- Bağdaştırıcı düzgün bir şekilde yazıcıya takıldı.
- Mürekkep kartları düzgün bir şekilde takıldı.
- Yazıcıya kağıt yüklendi.
- USB kablosu yazıcı ve bilgisayara bağlı.
- Yazıcı açık ve kurulmaya hazır.

Mevcut Kablosuz Ağ Yapılandırmasını Kullanma

1. **Bölgenizde Kablosuz Ağlar Bulundu** ekranında, listeden uygun **Ağ Adını (SSID)** seçip, ardından da **İleri** düğmesini tıklatın.
2. Uygun güvenlik yöntemini seçip, **İleri**'yi tıklatın. Güvenlik algılanmadıysa, [adım 5](#) ögesine gidin.
3. İlgili ağ güvenlik anahtarlarını girip, **İleri**'yi tıklatın.
4. **Kablosuz Ayarları Uygula ve Onayla** ekranında, ayarların doğru olduklarından emin olmak için tüm ağ özelliklerini denetleyin ve **İleri** düğmesini tıklatarak ayarları uygulayın.



NOT: İleri düğmesi tıklatıldığında, kurulum yardımcı programından yazıcı ile kablosuz iletişimin doğrulanması istenir. Doğrulama süreci 120 saniyeye kadar sürebilir.

5. Bağdaştırıcının ağ üzerinden iletişim kurabildiğini doğrulayın. Daha fazla bilgi için, bkz: [Ağ İletişimini Doğrulama](#).

Farklı bir Kablosuz Ağ Yapılandırması Girme

1. **Bölgenizde Kablosuz Ağlar Bulundu** ekranında, **Farklı bir yapılandırma girmek istiyorum**'u seçip, **İleri** düğmesini tıklatın.
2. *Listede kullanmak istediğiniz Ağ Adı (SSID) varsa*, listeden bu Ağ Adını seçip **İleri** düğmesini tıklatın.

Ağ Adı (SSID) listede yoksa

- a. **Farklı bir ağ adı girmek istiyorum** seçeneğini işaretleyip, **İleri** düğmesini tıklatın.
- b. **Ağ Adı'nı (SSID)** girin.

c. Açılır listeden uygun **Kanal**'ı seçin. (**Otomatik** varsayılan ayardır.)

d. **Kablosuz Modunuzu** seçin.

- *Altyapı Modu için, **Var olan bir ağa kablosuz yönlendirici ile bağlan (Alt Yapı Modu) - Normal** seçeneğini işaretleyip, **İleri** düğmesini tıklatın.*

Ek kurulum yönergeleri için, bkz. [Altyapı Modunda Bağdaştırıcıyı Elle Yapılandırma](#).

- *Özel Mod için, **Diğer bilgisayarlara kablosuz yönlendirici olmadan doğrudan bağlan (Özel Mod)** seçeneğini işaretleyip **İleri** düğmesini tıklatın.*

Ek kurulum yönergeleri için, bkz. [Özel Modda Bağdaştırıcıyı Elle Yapılandırma](#).

3. Uygun güvenlik yöntemini seçip, **İleri**'yi tıklatın. Güvenlik algılanmadıysa, [adım 5](#) ögesine gidin.

4. İlgili ağ güvenlik anahtarlarını girip, **İleri**'yi tıklatın.

5. **Kablosuz Ayarları Uygula ve Onayla** ekranında, ayarların doğru olduklarından emin olmak için tüm ağ özneliklerini denetleyin ve **İleri** düğmesini tıklatarak ayarları uygulayın.



NOT: **İleri** düğmesi tıklandığında, kurulum yardımcı programından yazıcı ile kablosuz iletişimin doğrulanması istenir. Doğrulama süreci 120 saniyeye kadar sürebilir.

6. Bağdaştırıcının ağ üzerinden iletişim kurabildiğini doğrulayın. Daha fazla bilgi için, bkz. [Ağ İletişimini Doğrulama](#).

Altyapı Modunda Bağdaştırıcıyı Elle Yapılandırma

Bağdaştırıcıyı Altyapı Modunda kurarken, kurulum adımları seçtiğiniz güvenlik ayarlarına göre değişir.

- *Güvenlik istemiyorsanız*

1. **Kablosuz Güvenlik Ayarları** ekranından, **Güvenlik Yok**'u seçip **İleri** düğmesini tıklatın.

2. **Kablosuz Ayarları Uygula ve Onayla** ekranında, ayarların doğru olduklarından emin olmak için tüm ağ özneliklerini denetleyin ve **İleri** düğmesini tıklatarak ayarları uygulayın.

3. Bağdaştırıcının ağ üzerinden iletişim kurabildiğini doğrulayın. Daha fazla bilgi için, bkz. [Ağ İletişimini Doğrulama](#).

- *Kablolu Eş Gizlilik (WEP) güvenlik teknolojisini kullanmak istiyorsanız*

1. **Kablosuz Güvenlik Ayarları** ekranından, **Kablolu Eş Gizlilik (WEP)** seçeneğini işaretleyip **İleri** düğmesini tıklatın.

WEP Güvenlik Bilgileri ekranı açılır.

2. Uygun **Ağ Şifresi**'ni girin ve **İleri** düğmesini tıklatın.

3. **Kablosuz Ayarları Uygula ve Onayla** ekranında, ayarların doğru olduklarından emin olmak için tüm ağ özneliklerini denetleyin ve **İleri** düğmesini tıklatarak ayarları uygulayın.

4. Bağdaştırıcının ağ üzerinden iletişim kurabildiğini doğrulayın. Daha fazla bilgi için, bkz. [Ağ İletişimini Doğrulama](#).

- *Wi-Fi Korumalı Erişim (WPA) güvenlik teknolojisini kullanmak istiyorsanız*

1. **Kablosuz Güvenlik Ayarları** ekranından, **Wi-Fi Korumalı Erişim (WPA)** seçeneğini işaretleyip **İleri** düğmesini tıklatın.

WPA Güvenlik Bilgileri ekranı açılır.

2. Uygun **WPA Ağ Şifresi**'ni girin ve **İleri** düğmesini tıklatın.
 3. **Kablosuz Ayarları Uygula ve Onayla** ekranında, ayarların doğru olduklarından emin olmak için tüm ağ özniteliklerini denetleyin ve **İleri** düğmesini tıklatarak ayarları uygulayın.
 4. Bağdaştırıcının ağ üzerinden iletişim kurabildiğini doğrulayın. Daha fazla bilgi için, bkz. [Ağ İletişimini Doğrulama](#).
- *Sadece WPA2 güvenlik teknolojilerini destekleyen erişim noktalarına bağlanmak istiyorsanız*
 1. **Kablosuz Güvenlik Ayarları** ekranından, **Wi-Fi Korunmalı Erişim (WPA)** seçeneğini işaretleyin ve **Gelişmiş WPA Ayarları**'ni tıklatın.
Gelişmiş WPA Seçenekleri iletişim kutusu açılır.
 2. **Sadece WPA2 yetkilendirmesini kullan** onay kutusunu işaretleyip **Tamam**'ı tıklatın.
Kablosuz Güvenlik Ayarları ekranına dönersiniz.
 3. **İleri** düğmesini tıklatın.
 4. Uygun **WPA Ağ Şifresi**'ni girin ve **İleri** düğmesini tıklatın.
 5. **Kablosuz Ayarları Uygula ve Onayla** ekranında, ayarların doğru olduklarından emin olmak için tüm ağ özniteliklerini denetleyin ve **İleri** düğmesini tıklatarak ayarları uygulayın.
 6. Bağdaştırıcının ağ üzerinden iletişim kurabildiğini doğrulayın. Daha fazla bilgi için, bkz. [Ağ İletişimini Doğrulama](#).

Özel Modda Bağdaştırıcıyı Elle Yapılandırma

Bağdaştırıcıyı Özel Modda kurarken, kurulum adımları seçtiğiniz güvenlik ayarlarına göre değişir. Özel Mod'daki güvenlik seçenekleri, Altyapı Modu'na kıyasla daha sınırlıdır.

- *Güvenlik istemiyorsanız*
 1. **Kablosuz Güvenlik Ayarları** ekranından, **Güvenlik Yok**'u seçip **İleri** düğmesini tıklatın.
 2. **Kablosuz Ayarları Uygula ve Onayla** ekranında, ayarların doğru olduklarından emin olmak için tüm ağ özniteliklerini denetleyin ve **İleri** düğmesini tıklatarak ayarları uygulayın.
 3. Bağdaştırıcının ağ üzerinden iletişim kurabildiğini doğrulayın. Daha fazla bilgi için, bkz. [Ağ İletişimini Doğrulama](#).
- *Kablolu Eş Gizlilik (WEP) güvenlik teknolojisini kullanmak istiyorsanız*
 1. **Kablosuz Güvenlik Ayarları** ekranından, **Kablolu Eş Gizlilik (WEP)** seçeneğini işaretleyip **İleri** düğmesini tıklatın.
 2. Doğru **Ağ Şifresi**'ni girin.
 3. Birden fazla ağ şifreniz varsa, **Ağım birden fazla ağ şifresi gerektiriyor** onay kutusunu işaretleyin ve ek ağ anahtarlarını girin.
 4. **İleri** düğmesini tıklatın.
 5. **Kablosuz Ayarları Uygula ve Onayla** ekranında, ayarların doğru olduklarından emin olmak için tüm ağ özniteliklerini denetleyin ve **İleri** düğmesini tıklatarak ayarları uygulayın.
 6. Bağdaştırıcının ağ üzerinden iletişim kurabildiğini doğrulayın. Daha fazla bilgi için, bkz. [Ağ İletişimini Doğrulama](#).

Ađ İletişimini Doğrulama

Yazıcı yazılımının yüklenmesini tamamlamadan önce, bağdaştırıcınızın ađ üzerinden iletişim kurabildiđini doğrulamanız gerekir.

- *Bađdaştırıcı başarıyla yapılandırılmış ve ađ üzerinde kullanılabiliriyorsa*, yazıcı yazılımı kurulumuna devam etmek için USB kablosunu çıkarın ve **İleri** düğmesini tıkladın.
- *Bađdaştırıcı kablosuz ađa bağlanamıyorsa*, aşağıdaki önerilerden birini deneyin:
 - Ayarların doğru olduđunu onaylamak için **Ayarları Göster**'i tıkladın.
 - **Girdiđim ayarları deđiştirmek istiyorum** seçeneđini işaretleyip **İleri** düğmesini tıkladın.
Kablosuz ayarları güncellemek için ekrandaki yönergeleri izleyin.
 - **Kablosuz yazıcıyı kablosuz yönlendiricinin yakınına taşıdım. Tekrar bağlamayı denemek istiyorum**'u seçip ardından **İleri** düğmesini tıkladın.

Kağıt ve Özgün Belge yerleştirme

- [Tepsiye Kağıt Yükleme](#)
- [Otomatik Kağıt Türü Algılayıcısı Hakkında Bilgiler](#)
- [Özgün Belgeleri Yerleştirme](#)

Tepsiye Kağıt Yükleme

Kağıt Yükleme

1. Kağıdı havalandırın.



2. Kağıt tepsisini çıkarın. Kolu içeri itin ve kağıdın sığabileceği bir boyuta gelene dek tepsiyi çekin.

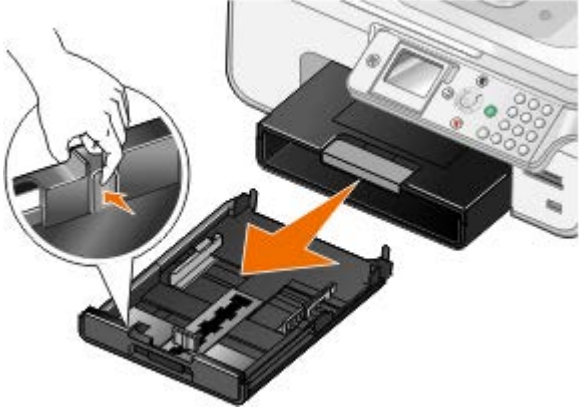

3. Kağıt tepsisine kağıt yükleyin ve kağıt kılavuzlarını ayarlayın.

 **NOT:** İsteğe bağlı tepsiye sadece letter, legal veya A4 boyutlu kağıt yükleyebilirsiniz.

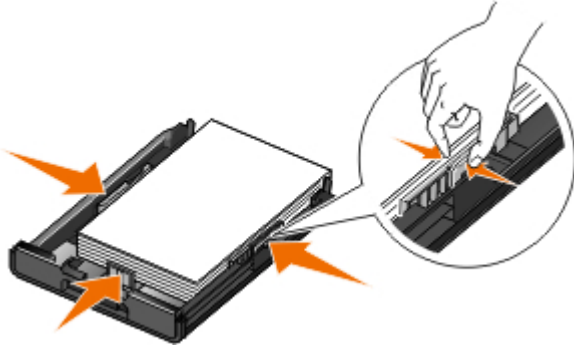

4. Kağıt tepsisini değiştirin.



5. Kağıt tepsisinin üzerindeki kağıt desteğini açın ve kağıt durdurucusunu kaldırın.



NOT: Kağıt çıkış tepsi en fazla 100 yaprak kağıt tutabilir.

Yazdırma Ortamı Kılavuzları

Maksimum yükleme:	Şunlara dikkat edin:
150 adet düz kağıt	<ul style="list-style-type: none">Kağıt kılavuzları kağıdın kenarlarına dayanmalıdır.Kağıdı baskı yüzü aşağı bakacak ve yazıcıya önce baş kısmı girecek şekilde yerleştirdiniz.Otomatik, Taslak, Normal veya Fotoğraf baskı kalitesi seçildi. Fotoğraf kartuşu takılıysa, Taslak seçeneğini işaretlemeyin.
Kağıt tepsisinde 10 zarf Küçük ortam besleyicisine 1 zarf	<ul style="list-style-type: none">Zarfın yazdırılacak tarafı aşağı dönük.Her defasında bir adet olmak üzere, zarfları küçük ortam besleyicisine de yerleştirebilirsiniz.Zarfları iade adresi sola gelecek şekilde Yatay yönlendirme ile yazdırdınız. <p>NOT: Japonya içinde mektup gönderiyorsanız, pul sağ alt köşede olacak şekilde, zarfı dikey yönlendirmeye veya pul sol alt köşede olacak şekilde, yatay yönlendirmeye yazdırabilirsiniz. Başka bir ülkeye gönderiyorsanız, pul sol üst köşede olacak şekilde yatay yönlendirmeye yazdırın.</p> <ul style="list-style-type: none">Doğru zarf boyutunu seçtiniz. Tam zarf boyutu listede yoksa, bir sonraki en büyük boyut seçilmeli, sağ ve sol kenar boşlukları zarf metninin doğru yazdırılmasını sağlayacak biçimde ayarlanmalıdır.
20 adet afiş kağıdı	<ul style="list-style-type: none">Afiş kağıdını yerleştirmeden önce, kağıt giriş tepsisindeki tüm kağıtları çıkardınız.Mürekkep püskürtmeli yazıcılar için tasarlanan afiş kağıtlarını kullanıyorsunuz.A4 Banner veya Letter Banner kağıt boyutunu seçtiniz. <p>NOT: Afiş kağıdı yükleme hakkında daha fazla bilgi için, bkz: Afiş Kağıdı Yükleme.</p>
Kağıt tepsisinde 25 tebrik kartı, dizin kartı, kartpostal veya fotoğraf kartı Küçük ortam besleyicisine 1 tebrik kartı, dizin kartı, kartpostal veya fotoğraf kartı Kağıt tepsisine 30 sayfa Hagaki veya Hagaki fotoğraf kartı	<ul style="list-style-type: none">Kartların yazdırılacak yüzleri aşağı dönük.Her defasında bir adet olmak üzere, kartları küçük ortam besleyicisine de yerleştirebilirsiniz.Otomatik, Normal veya Fotoğraf baskı kalitesini seçtiniz.



50 adet parlak/fotoğraf veya ağır mat kağıt	<ul style="list-style-type: none">• Kağıdın yazdırılacak tarafı aşağı dönük.• Kağıt kılavuzları kağıdın kenarlarına dayanmalıdır.• Otomatik, Normal veya Fotoğraf baskı kalitesini seçtiniz.
10 mm mulaj kağıdı destesi	<ul style="list-style-type: none">• Mulaj kağıdı paketinin üzerindeki yükleme yönergelerine uyuyorsunuz.• Mulaj kağıdının yazdırılacak tarafı aşağı dönük.• Kağıt kılavuzları mulaj kağıdının kenarlarına dayalı.• Otomatik, Normal veya Fotoğraf baskı kalitesini seçtiniz.
50 yaprak asetat	<ul style="list-style-type: none">• Asetatların pürüzlü yüzleri aşağı dönük.• Kağıt kılavuzları asetatların kenarlarına dayalı.• Otomatik, Taslak, Normal veya Fotoğraf baskı kalitesi seçildi.
25 sayfa etiket	<ul style="list-style-type: none">• Etiketlerin yazdırılacak tarafı aşağı dönük.• Önce etiketlerin üst tarafları yazıcıya besleniyor.• Kağıt kılavuzları kağıdın kenarlarına dayanmalıdır.
150 adet antetli kağıt	<ul style="list-style-type: none">• Antetli kağıdın yazdırılacak tarafı aşağı dönük.• Önce antetli kağıdın üst tarafı yazıcıya besleniyor.• Kağıt kılavuzları kağıdın kenarlarına dayanmalıdır.
150 adet özel boyutlu kağıt	<ul style="list-style-type: none">• Kağıt aşağıdaki boyutlar dahilinde: Genişlik: 3.0 - 8,5 inç (76 - 216 mm) Uzunluk: 5.0 - 17,0 inç (127 - 432 mm)• Kağıdın yazdırılacak tarafı aşağı dönük.• Kağıt kılavuzları kağıdın kenarlarına dayanmalıdır.

Afiş Kağıdı Yükleme

1. Kağıt tepsisini çıkarın.
2. Tepsideki kağıtları alın.
3. Kolu içeri itin ve legal boyutlu kağıdın uzunluğuna uygun hale gelene kadar tepsiyi çekin.

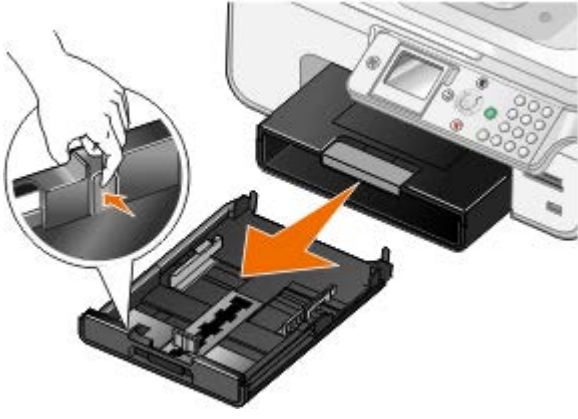

4. Kağıt tepsisini değiştirin.
5. Sadece afişleri yazdırmaya yetecek sayıda sayfa koparın.
6. Kağıt destesini yazıcının önünde düz bir alana yerleştirin.
7. İlk afiş kağıdının kolun üzerinden kağıt tepsisinin arkasına girecek şekilde kaydırın.

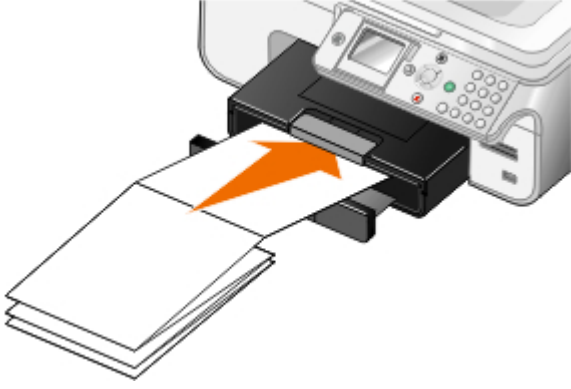

Tepsi Bağlantıları Hakkında Bilgiler

İsteğe bağlı bir kağıt tepsisi satın aldıysanız, tepsileri birbirlerine bağlı olacak şekilde ayarlayabilirsiniz. Tepsi bağlantıları standart ve isteğe bağlı kağıt tepsilerine aynı boyut ve türde kağıt yüklediğinizde, tepsiler için otomatik bağlantı özelliği sağlar. Yazıcı otomatik olarak tepsiler arasında bağlantı kurar. Tepsilerden biri boşaldığında, kağıt bir sonraki bağlantılı tepside beslenir.

Örnek olarak, Tepsi 1 (standart kağıt tepsisi) ve Tepsi 2'de (isteğe bağlı tepsisi) aynı boyut ve türde kağıt varsa, yazıcı kağıdı Tepsi 1'den alır ve Tepsi 1'deki kağıt tükenince, otomatik olarak Tepsi 2'den beslemeye başlar.

Buna ek olarak, her bir tepsiye farklı boyutlarda kağıt yükleyebilirsiniz ve böylelikle yazıcı size gelen faksın boyutuna uyan kağıdı seçebilir. Örnek olarak, Tepsi 1'de letter boyutlu, Tepsi 2'de legal boyutlu kağıt yüklü ve legal boyutlu faks alırsanız, yazıcı Tepsi 2'den kağıt alır.

 **NOT:** İsteğe bağlı tepsiye sadece letter, legal veya A4 boyutlu kağıt yükleyebilirsiniz.

İsteğe bağlı kağıt tepsisini taktıktan sonra, Tepsi Bağlantılarını etkinleştirebilirsiniz. Gerekli olması halinde, bu özelliği açabilir ve kapatabilirsiniz.

Bilgisayarı Kullanarak Yazdırma İşleri için Tepsi Bağlantılarını Etkinleştirme

1. Bilgisayarınızı ve yazıcınızı açın, birbirlerine bağlı olduklarından emin olun.
2. Her iki tepsiye de aynı boyut ve türde kağıt yükleyin.
3. Belgeniz açıkken, **Dosya® Yazdır** öğelerini tıklatın.

Yazdır iletişim kutusu açılır.

4. **Tercihler**, **Özellikler**, **Seçenekler** veya **Kurulum**'u tıklatın (işletim sistemine bağlı olarak değişir).









Yazdırma Tercihleri iletişim kutusu açılır.

5. **Yazdırma Ayarları** sekmesinde **Kağıt Türü** açılır listesinden **Otomatik**'i seçin.
6. **Yazdırma Ayarı** ve **Gelişmiş** sekmelerinden belgenizde yapmanız gereken tüm değişiklikleri yapın.
7. Ayarlarınızı özelleştirmeyi bitirdiğinizde, **Tamam** düğmesini tıklatın.













Yazdırma Tercihleri iletişim kutusu kapanır.

8. **Tamam** veya **Yazdır** düğmesini tıklatın.











Operatör Panelini Kullanarak Yazdırma İşleri için Tepsi Bağlantılarını Etkinleştirme









1. Ana menüden, yukarı ve aşağı **Ok** düğmelerini   kullanarak **Ayarlar** seçeneğinin üzerine gelin ve **Seç** düğmesine  basın.
2. **Kağıt İşleme**'de **Seç** düğmesine  basın.
3. Yukarı veya aşağı **Ok** düğmelerine   basarak **Tepsi Bağlantıları** seçeneğinin üzerine gelin ve sol veya sağ **Ok** düğmelerine   basarak **Otomatik** seçeneğinin üzerine gelin.
4. **Geri** düğmesine  basın.

Kopyalama İşleri için Tepsi Bağlantılarını Etkinleştirme

1. Her iki tepsiye de aynı boyut ve türde kağıt yükleyin.
2. **Ana menüde**, yukarı veya aşağı **Ok** düğmesine   basarak **Kur** seçeneğinin üzerine gelin ve **Seç** düğmesine  basın.
3. **Kur** menüsünde, yukarı veya aşağı **Ok** düğmesine   basarak, **Varsayılan Kopyalama Ayarlarını Değiştir** seçeneğinin üzerine gelin ve **Seç** düğmesine  basın.
4. **Varsayılan Kopyalama Ayarları** menüsünde, aşağı **Ok** düğmesine  basarak **Kağıt İşleme** seçeneğinin üzerine gelin ve **Seç** düğmesine  basın.
5. **Kağıt İşleme** menüsünde, her iki tepside de yüklü olan kağıdın boyutu ve türünü belirtin.
6. Yukarı veya aşağı **Ok** düğmelerine   basarak **Tepsi Bağlantıları** seçeneğinin üzerine gelin ve sol veya sağ **Ok** düğmelerine   basarak **Otomatik**'i seçin.
7. Ayarları kaydetmek ve bir önceki menüye dönmek için **Geri** düğmesine  basın.

Alınan Faksları Yazdırmak için Tepsi Bağlantılarını Etkinleştirme

1. Her iki tepsiye de aynı tür ama farklı boyutta kağıtlar yükleyin.
2. **Ana menüde**, yukarı veya aşağı **Ok** düğmesine   basarak **Kur** seçeneğinin üzerine gelin ve **Seç** düğmesine  basın.
3. **Kur** menüsünde, yukarı veya aşağı **Ok** düğmesine   basarak **Varsayılan Faks Ayarlarını Değiştir** seçeneğinin üzerine gelin ve **Seç** düğmesine  basın.
4. **Faks Ayarları** menüsünde, yukarı veya aşağı **Ok** düğmesine   basarak **Faks Yazdırma** seçeneğinin üzerine gelin ve **Seç** düğmesine  basın.
5. **Faks Yazdırma** menüsünde, aşağı **Ok** düğmesine  basarak **Kağıt İşleme** seçeneğinin üzerine gelin ve **Seç** düğmesine  basın.

6. **Kağıt İşleme** menüsünde, her iki tepside de yüklü olan kağıdın boyutu ve türünü belirtin.
7. Yukarı veya aşağı **Ok** düğmelerine   basarak **Tepsi Bağlantıları** seçeneğinin üzerine gelin ve sol veya sağ **Ok** düğmelerine   basarak **Otomatik**'i seçin.
8. Yukarı veya aşağı **Ok** düğmesine   basarak **Faks Kaynağı** seçeneğinin üzerine gelin ve sol veya sağ **Ok** düğmesine   basarak kağıt kaynağını seçin.
9. Ayarları kaydetmek ve bir önceki menüye dönmek için **Geri** düğmesine  basın.

 **NOT:** Her iki tepsiye de aynı boyut ve türde ortam yüklediyseniz, yazıcı faks için belirttiğiniz kağıt kaynağı boşalınca, ikinci tepside kağıt alır.

Otomatik Kağıt Türü Algılayıcısı Hakkında Bilgiler

Yazıcınız aşağıdaki kağıt türlerini algılayabilen otomatik kağıt türü algılayıcısına sahiptir:

- Düz/ağır mat
- Asetat
- Fotoğraf/parlak

Bu kağıt türlerinden birini yüklerseniz, yazıcı kağıt türünü algılar ve Kalite/Hız ayarlarını otomatik olarak düzenler.

Kağıt türü	Kalite/Hız ayarları	
	Siyah Beyaz Kartuş Takılı	Fotoğraf ve Renkli Kartuş Takılı
Düz/ağır mat	Normal	Fotoğraf
Asetat	Normal	Fotoğraf
Fotoğraf/parlak	Fotoğraf	Fotoğraf

 **NOT:** Yazıcınız kağıt boyutunu algılayamaz.

Kağıt boyutunu seçmek için:

1. Belgeniz açıkken, **Dosya® Yazdır** öğelerini tıklatın.
Yazdır iletişim kutusu açılır.
2. **Tercihler**, **Özellikler**, **Seçenekler** veya **Kurulum**'u tıklatın (işletim sistemine bağlı olarak değişir).
Yazdırma Tercihleri iletişim kutusu açılır.
3. **Yazdırma Ayarı** sekmesinden, kağıt boyutunu seçin.
4. **Tamam** düğmesini tıklatın.

Siz otomatik kağıt türü algılayıcısını kapatmadıkça, açık kalır. Otomatik kağıt türü algılayıcısını belirli bir yazdırma işi için kapatmak üzere:

1. Belgeniz açıkken, **Dosya® Yazdır** öğelerini tıklatın.
Yazdır iletişim kutusu açılır.
2. **Tercihler**, **Özellikler**, **Seçenekler** veya **Kurulum**'u tıklatın (işletim sistemine bağlı olarak değişir).
Yazdırma Tercihleri iletişim kutusu açılır.

3. **Yazdırma Ayarı** sekmesinden, kağıt türünü seçin.
4. **Tamam** düğmesini tıklatın.

Otomatik kağıt türü algılayıcısını tüm yazdırma işleri için kapatmak üzere:

1. *Windows Vista™ işletim sisteminde:*
 - a.  **Denetim Masası**'ni tıklatın.
 - b. **Donanım ve Ses** öğesini tıklatın.
 - c. **Yazıcılar** öğesini tıklatın.

*Windows® XP işletim sisteminde, **Başlat® Denetim Masası® Yazıcılar ve Diğer Donanım® Yazıcı ve Faks**lar öğelerini tıklatın.*

*Windows 2000 işletim sisteminde, **Başlat® Ayarlar® Yazıcılar** öğelerini tıklatın.*

2. Yazıcı simgesini sağ tıklatın.
3. **Yazdırma Tercihleri** seçeneğini tıklatın.
4. **Yazdırma Ayarı** sekmesinden, kağıt türünü seçin.
5. **Tamam** düğmesini tıklatın.

Özgün Belgeleri Yerleştirme

ADF'ye

Tarama, kopyalama ve faks için özgün belgenin en fazla 50 yaprağını ADF'ye yükleyebilirsiniz. ADF birden çok sayfalı belgeler yüklemek için önerilir.

1. ADF'ye özgün belgedeki metin yukarı gelecek şekilde yükleyin.



 **NOT:** ADF'ye kartpostal, fotoğraf, küçük öğeler veya gazete kupürleri gibi ince kağıtları yüklemeyin. Bu öğeleri tarayıcı camına yerleştirin.

2. kağıt kılavuzunu ADF'deki kağıdın kenarlarına dayanacak şekilde ayarlayın.

ADF Kağıt Kapasitesi

Maksimum yükleme	Şunlara dikkat edin
50 adet letter boyutlu kağıt	<ul style="list-style-type: none">• Belge, yazılı yüzü yukarı dönük şekilde yüklendi.• Kağıt kılavuzu kağıdın kenarlarına dayalı.
50 adet legal boyutlu kağıt	<ul style="list-style-type: none">• Belge, yazılı yüzü yukarı dönük şekilde yüklendi.

	<ul style="list-style-type: none">• Kağıt kılavuzu kağıdın kenarlarına dayalı.
50 adet A4 boyutlu kağıt	<ul style="list-style-type: none">• Belge, yazılı yüzü yukarı dönük şekilde yüklendi.• Kağıt kılavuzu kağıdın kenarlarına dayalı.
50 sayfa iki, üç veya dört delikli önceden zımbalanmış ortam	<ul style="list-style-type: none">• Kağıt aşağıdaki boyutlar dahilinde: Genişlik: 8.27 – 8.5 inç (210.0 – 215.9 mm) Uzunluk: 11.0 – 14.0 inç (279.4 – 355.6 mm)• Belge, yazılı yüzü yukarı dönük şekilde yüklendi.• Kağıt kılavuzu kağıdın kenarlarına dayalı.
50 sayfa kenarları gerdirmiş, üç delikli kopya kağıdı	<ul style="list-style-type: none">• Kağıt aşağıdaki boyutlar dahilinde: Genişlik: 8.27 – 8.5 inç (210.0 – 215.9 mm) Uzunluk: 11.0 – 14.0 inç (279.4 – 355.6 mm)• Belge, yazılı yüzü yukarı dönük şekilde yüklendi.• Kağıt kılavuzu kağıdın kenarlarına dayalı.
50 adet önceden basılmış form ve antetli ortam	<ul style="list-style-type: none">• Kağıt aşağıdaki boyutlar dahilinde: Genişlik: 8.27 – 8.5 inç (210.0 – 215.9 mm) Uzunluk: 11.0 – 14.0 inç (279.4 – 355.6 mm)• Belge, yazılı yüzü yukarı dönük şekilde yüklendi.• Kağıt kılavuzu kağıdın kenarlarına dayalı.• Önceden basılmış ortamın, ADF’de kullanmaya başlamadan önce iyice kurumasını beklediniz.• ADF’de metal mürekkep parçacıkları ile yazdırılmış ortam <i>kullanmıyorsunuz</i>.• Kabarık desenlerden kaçınıyorsunuz.
50 adet özel boyutlu kağıt	<ul style="list-style-type: none">• Kağıt aşağıdaki boyutlar dahilinde: Genişlik: 8.27 – 8.5 inç (210.0 – 215.9 mm) Uzunluk: 11.0 – 14.0 inç (279.4 – 355.6 mm)• Belge, yazılı yüzü yukarı dönük şekilde yüklendi.• Kağıt kılavuzu kağıdın kenarlarına dayalı.

Tarayıcı Camında

1. Üst kapağı açın.



2. Belgeyi yüzü aşağı dönük şekilde tarayıcı camına yerleştirin.



NOT: Öğenin ön yüzünün sol üst köşesinin yazıcıdaki okla aynı hizada olmasına dikkat edin.

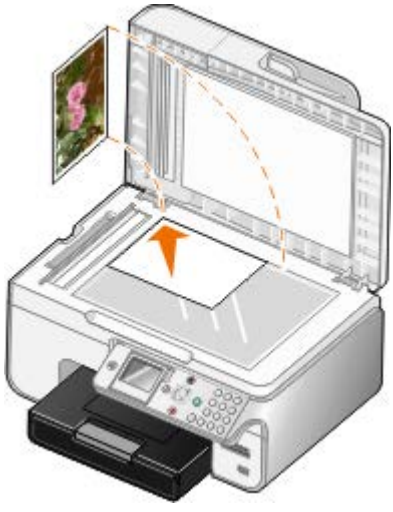

3. Üst kapağı kapatın.

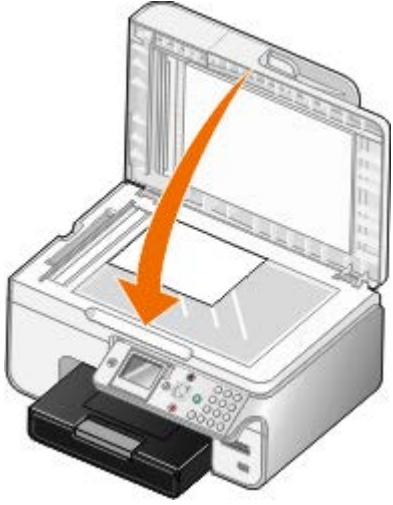

Bakım

- [Mürekkep Kartuşlarını Deęiřtirme](#)
- [Mürekkep Kartuşlarını Hizalama](#)
- [Yazıcı Kartuşlarının Püskürtme Uçlarını Temizleme](#)
- [Yazıcının Dışını Temizleme](#)
- [Varsayılan Fabrika Ayarlarını Geri Yükleme](#)
- [Dil Ayarını Varsayılan Fabrika Ayarına Döndürme](#)

⚠ DİKKAT: Bu bölümde anlatılan işlemleri uygulamadan önce, *Kullanıcı El Kitabı*'nda yer alan güvenlik bilgilerini okuyun ve bunlara uyun.

Dell mürekkep kartuşları sadece Dell aracılığıyla satın alınabilir. Mürekkebi çevrimiçi olarak www.dell.com/supplies adresinden veya telefonla sipariş edebilirsiniz.

Dell, yazıcınızda Dell mürekkep kartuşlarını kullanmanızı önermektedir. Dell tarafından sağlanmayan aksesuar, parça veya bileşenlerin kullanılmasından kaynaklanan sorunlar, Dell tarafından verilen garanti kapsamında değildir.

Mürekkep Kartuşlarını Deęiřtirme

1. Yazıcınızı açın.
2. Tarayıcı ünitesini kaldırın.



Yazıcı meşgul değilse, mürekkep kartuşu taşıyıcısı hareket eder ve yükleme pozisyonunda durur.

3. Her mürekkep kartuşunun kapağını kaldırmak için mürekkep kartuşunun kolunu bastırın.

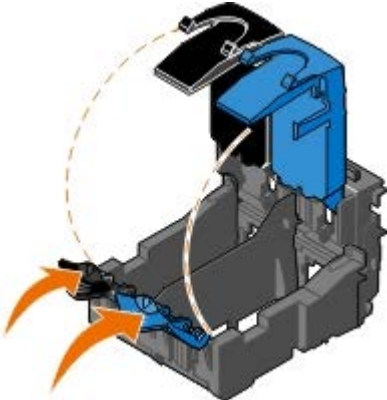

4. Eski mürekkep kartuşlarını çıkarın.

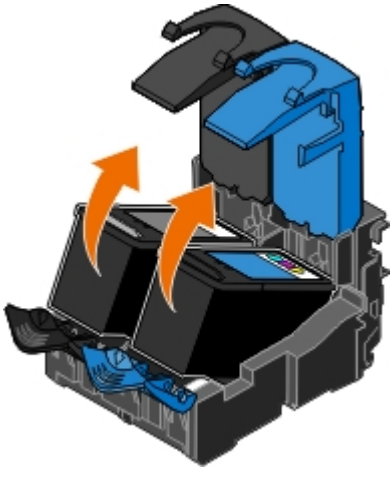

5. Kartuşlarınızı, fotoğraf kartuşunuzla gelen saklama birimi gibi hava geçirmez kutuda saklayın ve gerektiği gibi imha edin.
6. Yeni yazıcı kartuşları takıyorsanız, her kartuşun arkasındaki ve altındaki etiketi ve saydam bandı çıkarın.

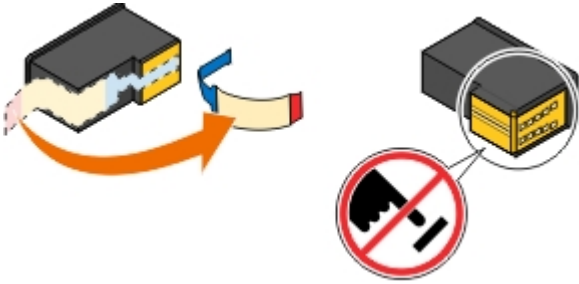

➔ **ÖNEMLİ:** Mürekkep kartuşlarının yan tarafındaki bakır renkli temas noktalarına ve altındaki metal püskürtme uçlarına dokunmayın.

7. Yeni mürekkep kartuşlarını takın. Siyah veya fotoğraf mürekkep kartuşunun sol mürekkep kartuş taşıyıcısında, renkli kartuşun da sağ mürekkep kartuş taşıyıcısında olduğundan emin olun.

🖨 **NOT:** Normal yazdırmak için, siyah ve renkli kartuş kullanın. Fotoğraf yazdırmak için, siyah kartuşu fotoğraf kartuşu ile değiştirin.

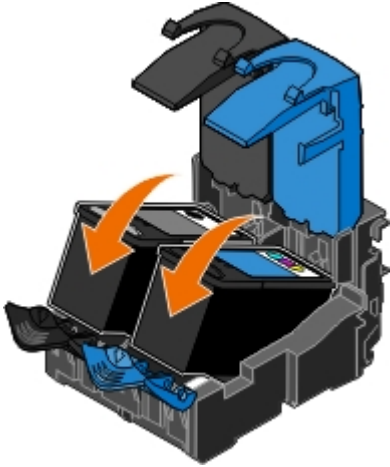

8. Kapakları *oturtun*.

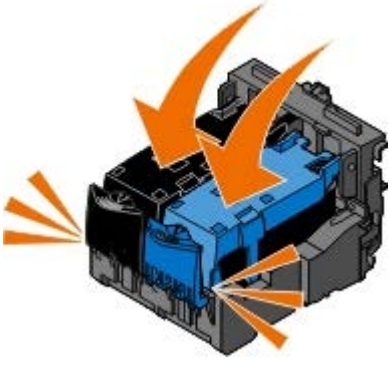





9. Tamamen kapanana dek tarayıcı ünitesini indirin.



Mürekkep Kartuşlarını Hizalama

Yazıcı otomatik olarak, takıldıklarında veya değiştirildiklerinde mürekkep kartuşlarının hizalanmasını ister. Mürekkep kartuşlarını karakterler düzgün olmadığında veya sol kenar boşluğuna hizalanmadığında, dikey ve düz çizgiler dalgalı görüntülediğinde de hizalamanız gerekebilir.

Mürekkep kartuşlarını operatör panelinden hizalamak için:

1. Düz kağıt yükleyin. Daha fazla bilgi için, bkz: [Kağıt Yükleme](#).
2. Aşağı **Ok** düğmesine  basarak, **Bakım** seçeneğinin üzerine gelin.
3. **Seç** düğmesine  basın.
4. Yukarı veya aşağı **Ok** düğmesine   basarak **Kartuşları Hizala** seçeneğinin üzerine gelin.
5. **Seç** düğmesine  basın.

Hizalama sayfası yazdırmaya başlar. Sayfa yazdırıldığında mürekkep kartuşları hizalanır.

Mürekkep kartuşlarını yazıcı yazılımından hizalamak için:

1. Düz kağıt yükleyin.
2. *Windows Vista™ işletim sisteminde:*
 - a.  **Denetim Masası**'ni tıklatın.
 - b. **Donanım ve Ses** ögesini tıklatın.
 - c. **Yazıcılar** ögesini tıklatın.

*Windows® XP işletim sisteminde, **Başlat® Denetim Masası® Yazıcılar ve Diğer Donanım® Yazıcı ve Fakslar** öğelerini tıklatın.*

Windows 2000 işletim sisteminde, **Başlat® Ayarlar® Yazıcılar** öğelerini tıklatın.

3. **Dell 968 AIO Printer** simgesini sağ tıklatın.
4. **Yazdırma Tercihleri** seçeneğini tıklatın.
Yazdırma Tercihleri iletişim kutusu açılır.
5. **Bakım** sekmesini tıklatın.
6. **Mürekkep Kartuşlarını Hizala**'yı tıklatın.
7. **Yazdır** öğesini tıklatın.





Sayfa yazdırıldığında mürekkep kartuşları hizalanır.

Yazıcı Kartuşlarının Püskürtme Uçlarını Temizleme

Aşağıdaki durumlarda püskürtme uçlarını temizlemeniz gerekebilir:

- Grafiklerde veya düz siyah alanlarda beyaz çizgiler görüntüleniyor.
- Baskı lekeli veya çok koyu görüntülendiğinde.
- Renkler soluk olduğunda, hiç yazdırılmadığında veya düzgün yazdırılmadığında.
- Dikey çizgiler parçalı olduğunda veya kenarlar kaba görüldüğünde.

Püskürtme uçlarını operatör panelinden temizlemek için:

1. Düz kağıt yükleyin. Daha fazla bilgi için, bkz: [Kağıt Yükleme](#).
2. Aşağı **Ok** düğmesine  basarak, **Bakım** seçeneğinin üzerine gelin.
3. **Seç** düğmesine  basın.
4. Yukarı veya aşağı **Ok** düğmesine   basarak, **Kartuşları Temizle** seçeneğinin üzerine gelin.
5. **Seç** düğmesine  basın.

Temizleme sayfası yazdırılmaya başlar.

Püskürtme uçlarını yazıcı yazılımından temizlemek için:

1. Düz kağıt yükleyin.
2. *Windows Vista işletim sisteminde:*
 - a.  **Denetim Masası**'nı tıklatın.
 - b. **Donanım ve Ses** öğesini tıklatın.
 - c. **Yazıcılar** öğesini tıklatın.

Windows XP işletim sisteminde, **Başlat® Denetim Masası® Yazıcılar ve Diğer Donanım® Yazıcı ve Fakslar** öğelerini tıklatın.

Windows 2000 işletim sisteminde, **Başlat® Ayarlar® Yazıcılar** öğelerini tıklatın.

3. **Dell 968 AIO Printer** simgesini sağ tıklatın.
4. **Yazdırma Tercihleri** seçeneğini tıklatın.

Yazdırma Tercihleri iletişim kutusu açılır.

5. **Bakım** sekmesini tıklatın.
6. **Mürekkep Kartuşlarını Temizle**'yi tıklatın.
Temizleme sayfası yazdırılır.
7. Baskı kalitesi düzelmediyse **Yeniden Temizle**'yi tıklatın.
8. Gelişmiş baskı kalitesini doğrulamak için belgenizi yeniden yazdırın.

Baskı kalitesinden gene tatmin olmadıysanız püskürtme uçlarını temiz, kuru bir bezle silip belgeyi yeniden yazdırın.

Yazıcının Dışını Temizleme

1. Yazıcının kapalı ve prizden çekilmiş olmasına dikkat edin.

⚠ DİKKAT: Elektrik çarpması riskine engel olmak için elektrik kablosunu prizden çekin ve yazıcıya bağlı tüm kabloları çıkarın.

2. Kağıt desteğinden ve kağıt çıkış tepsisinden kağıtları çıkarın.
3. Temiz ve hav bırakmayan bir bezi suyla nemlendirin.

➡ ÖNEMLİ: Evde kullanılan türden temizleme maddeleri ve deterjan kullanmayın; yazıcının yüzeyine zarar verebilir.





4. Yazıcının sadece dışını silin ve kağıt çıkış tepsisinde birikmiş olabilecek mürekkep artıklarını çıkarın.



➡ ÖNEMLİ: Yazıcının dışını nemli bir bezle silmek yazıcının zarar görmesine neden olabilir. Doğru temizleme yönergelerine uyulmamasından kaynaklanabilecek hasarlar garanti kapsamında değildir.

5. Yeni bir yazdırma işine başlamadan önce kağıt desteğinin ve kağıt çıkış tepsisinin kuru olmasına dikkat edin.

Varsayılan Fabrika Ayarlarını Geri Yükleme

Yanında yıldız işareti (*) bulunan menü ayarları etkin ayarlardır. Genellikle *varsayılan fabrika ayarları* adı verilen, orijinal yazıcı ayarlarını geri yükleyin.

1. Yazıcının açık olduğundan emin olun.
2. Aşağı **Ok** düğmesine  basarak **Bakım** seçeneğinin üzerine gelin ve **Seç** düğmesine  basın.
3. Aşağı **Ok** düğmesine  basarak **Varsayılanları Geri Yükle** seçeneğinin üzerine gelin ve **Seç** düğmesine  basın.
4. **Evet** seçeneğinin üzerine gelip, ardından da **Seç** düğmesine  basın.









🔧 NOT: Yazıcıya bir ağ bağıdaştırıcısı bağlanırsa, Tüm Ağ ayarlarını varsayılan fabrika ayarlarına geri yüklemek ister misiniz? görüntülenir. Sol veya sağ **Ok** düğmesini   kullanarak **Evet** veya **Hayır** seçeneğini belirleyin ve **Seç** düğmesine  basın.

🔧 NOT: Telefon listeleri, saat, tarih ve ülke gibi bazı ayarlar değişmez.

Dil Ayarını Varsayılan Fabrika Ayarına Döndürme

Yazıcının menülerini kullanmadan, ekranınızda görüntülenen dili varsayılan fabrika ayarına döndürebilirsiniz.

 **NOT:** Bu tuş dizisi kullanıldığında, diğer tüm seçili ayarlar da varsayılan fabrika ayarlarına döndürülür.

1. Yazıcınızı kapatın.
2. **Başlat** düğmesini  ve **İptal** düğmesini  basılı tutun.
3. **Başlat** düğmesi  ile **İptal** düğmesini  basılı tutarken, **Güç** düğmesine  basın ve bırakın.
4. **İlk Kurulum** ekranı görüntülene kadar iki düğmeyi basılı tutmaya devam edin.
5. Kendi dilinizi ve ülkenizi seçmek için sol veya sağ **Ok** düğmesine   basın. Seçimleri kaydetmek için **Seç** düğmesine  basın.
6. Saat, tarih, faks numaranızı ve faksınızın adını girmek için tuş takımını kullanın. Seçimleri kaydetmek için **Seç** düğmesine  basın.

Son seçiminizden sonra yazıcı mürekkep kartuşlarını hizalar.

Yazdırma

- [Belgeleri Yazdırma](#)
- [Fotoğraf Yazdırma](#)
- [Zarf Yazdırma](#)
- [Bluetooth® Etkin Aygıttan Yazdırma](#)
- [PictBridge Etkin Bir Fotoğraf Makinesinden Fotoğrafları Yazdırma](#)
- [Bir Sayfa Kağıda Birden Fazla Sayfa Bastırma](#)
- [Görüntüyü Çok Sayfalı Poster olarak Yazdırma](#)
- [Afiş Yazdırma](#)
- [Belgenizin Harmanlanan Kopyalarını Yazdırma](#)
- [Kitapçık Yazdırma](#)
- [Kitapçık Birleştirme](#)
- [Yazdırma İşini Dupleksleme \(Çift Taraflı Yazdırma\)](#)
- [Yazdırma İşini İptal Etme](#)
- [Yazdırma Tercihlerini Varsayılan Ayarlarla Değiştirme](#)

Belgeleri Yazdırma

- Bilgisayarınızı ve yazıcınızı açın, birbirlerine bağlı olduklarından emin olun.
- Kağıt yükleyin. Daha fazla bilgi için, bkz: [Kağıt Yükleme](#).
- Belgeniz açıkken, **Dosya® Yazdır** öğelerini tıklatın.
Yazdır iletişim kutusu açılır.
- Tercihler**, **Özellikler**, **Seçenekler** veya **Kurulum**'u tıklatın (işletim sistemine bağlı olarak değişir).
Yazdırma Tercihleri iletişim kutusu açılır.
- Yazdırma Ayarları** ve **Gelişmiş** sekmelerinde, belgeniz için gereken tüm değişiklikleri yapın.
- Ayarlarınızı özelleştirdikten sonra **Tamam** düğmesini tıklatın.
Yazdırma Tercihleri iletişim kutusu kapanır.
- Tamam** veya **Yazdır** düğmesini tıklatın.

Fotoğraf Yazdırma

 **NOT:** Dell, fotoğrafları yazdırmak için renkli kartuş ve fotoğraf kartuşu kullanmanızı önerir.

- Bilgisayarınızı ve yazıcınızı açın, birbirlerine bağlı olduklarından emin olun.
- Yazdırılacak yüzü aşağı bakacak şekilde kağıdı yükleyin.

 **NOT:** Fotoğraf yazdırırken, fotoğraf/parlak kağıt kullanılması önerilir.

- Belgeniz açıkken, **Dosya® Yazdır** öğelerini tıklatın.
Yazdır iletişim kutusu açılır.

4. **Tercihler**, **Özellikler**, **Seenekler** veya **Kurulum**'u tıkladın (işletim sistemine baėlı olarak deėişir).

Yazdırma Tercihleri iletişim kutusu açılır.

5. **Yazdırma Ayarları** sekmesinde, önce **Fotoėraf** seeneėini ardından da açılan menüden fotoğraf için dpi ayarını sein.

 **NOT:** Kenarlıksız fotoğraf yazdırmak için, **Yazdırma Ayarı** sekmesinden **Kenarlıksız** onay kutusunu işaretleyip **Gelişmiş** sekmesindeki açılır menüden kenarlıksız kaėıt boyutunu tıkladın. Kenarlıksız yazdırma, yalnızca fotoğraf/parlak kaėıt kullanıyorsanız yapılır.

6. **Yazdırma Ayarları** ve **Gelişmiş** sekmelerinde, belgeniz için gereken tüm deėişiklikleri yapın.

7. Ayarlarınızı özelleştirdikten sonra **Tamam** düėmesini tıkladın.

Yazdırma Tercihleri iletişim kutusu kapanır.

8. **Tamam** veya **Yazdır** düėmesini tıkladın.

9. Fotoėraflarınızın birbirine yapışmasını veya lekelenmesini önlemek için, yazıcıdan çıkan her fotoėrafı tek tek alın.

 **NOT:** Baskılarınızı yapışkan olmayan albüme veya çerçeveye yerleştirmeden önce, baskıların tamamen kurumaları için yeteri kadar bekletin (ortam koşullarına baėlı olarak 12 ile 24 saat arasında). Bu, yazdırılan fotoėraflarınızın ömrünü uzatır.

Zarf Yazdırma

1. Bilgisayarınızı ve yazıcınızı açın, birbirlerine baėlı olduklarından emin olun.

2. Baskı yüzü aşıėı bakacak şekilde zarfı yükleyin.



3. Belgeniz açıkken, **Dosya® Yazdır** öğelerini tıkladın.

Yazdır iletişim kutusu açılır.

4. **Tercihler**, **Özellikler**, **Seenekler** veya **Kurulum**'u tıkladın (işletim sistemine baėlı olarak deėişir).

Yazdırma Tercihleri iletişim kutusu açılır.

5. **Yazdırma Ayarları** sekmesinde, önce **Zarf** yönlendirmesi seeneėini, ardından da **Kaėıt boyutu:** açılır menüsünden zarfın boyutunu sein.

 **NOT:** Japonya içinde mektup gönderiyorsanız, pul saė alt köşede olacak şekilde, zarfı dikey yönlendirmeye veya pul sol alt köşede olacak şekilde, yatay yönlendirmeye yazdırabilirsiniz. Başka bir ülkeye gönderiyorsanız, pul sol üst köşede olacak şekilde yatay yönlendirmeye yazdırın.

6. **Yazdırma Ayarları** ve **Gelişmiş** sekmelerinde, belgeniz için gereken tüm deėişiklikleri yapın.

7. Ayarlarınızı özelleştirdikten sonra **Tamam** düėmesini tıkladın.

Yazdırma Tercihleri iletişim kutusu kapanır.

8. **Tamam** veya **Yazdır** düėmesini tıkladın.

Bluetooth® Etkin Aygıttan Yazdırma

- Bu yazıcı, Bluetooth Özelliği 1.2 ile uyumludur. Nesne İtme Profilini (OPP) ve PCL3 yazdırmayı destekler. Bluetooth etkin aygıtınızın donanım uyumluluğu ve birlikte kullanılabilirliğini belirlemek üzere Bluetooth etkin aygıt üreticilerinizle (cep telefonu ya da PDA) birlikte denetleyin. Bluetooth aygıtınızda en son ürün bilgilerini kullanmanız önerilir.
- Windows® Mobile/Pocket PC PDA'dan Microsoft belgelerini yazdırmak için, diğer üreticilere ait ek yazılım ve sürücüler gerekir. Gerekli yazılım ve sürücülerle ilgili daha fazla bilgi için, lütfen PDA'nızın belgelerine bakın.
- Dell müşteri desteğini aramadan önce, Bluetooth etkin aygıtla bağlantı kurma hakkındaki bilgiler bölümüne bakınız. Ayrıca support.dell.com adresinden Dell Destek web sitesini ziyaret edebilirsiniz. Bu web sitesi en son belgeleri içerir. Ayarlama talimatları için Bluetooth aygıtınızla birlikte gelen belgeleri okumaya dikkat edin.

Yazıcınız ile Bluetooth Etkin Aygıt Arasında Bağlantı Kurma

 **NOT:** Yazıcı, Bluetooth bağlantısı kullanarak bilgisayarınızdan dosya yazdırmayı desteklemiyor.

Bluetooth aygıtından ilk kez bir yazdırma işi gönderiyorsanız, Bluetooth etkin aygıt ile yazıcınız arasında bağlantı kurmanız gerekir. Aşağıdaki hallerde, kurulumu tekrarlammanız gerekir:

- Yazıcıya varsayılan fabrika ayarlarını geri yüklediniz. Daha fazla bilgi için, bkz: [Varsayılan Fabrika Ayarlarını Geri Yükleme](#).
- Bluetooth güvenlik düzeyini veya Bluetooth parolasını değiştirdiniz. Daha fazla bilgi için, bkz: [Bluetooth Güvenlik Düzeyini Ayarlama](#).
- Kullandığınız Bluetooth etkin aygıt, kullanıcıların her yazdırma işinde Bluetooth bağlantısı kurmasını gerektiriyor. Bluetooth üzerinden yazdırma hakkında bilgi için aygıt ile birlikte gelen belgelere başvurun.
- Bluetooth aygıt listesinin içeriğini temizlediniz. Daha fazla bilgi için, bkz: [Bluetooth Modu](#).
- Kullandığınız Bluetooth aygıtın adı otomatik olarak Bluetooth aygıt listesinden silindi.

Bluetooth güvenlik düzeyi Yüksek olarak ayarlandıysa, yazıcı daha önce yazıcı ile bağlantı kurmuş olan en fazla sekiz aygıtlık bir listeyi hafızasında saklar. Listede zaten sekiz aygıt var ve sizin de başka bir Bluetooth aygıtla bağlantı kurmanız gerekiyorsa, listedeki ilk aygıt otomatik olarak silinir ve böylece yeni aygıt hafızada saklanabilir. Yazıcıya yazdırma işi gönderebilmek için silinen aygıtla yeniden bağlantı kurmanız gerekir.

 **NOT:** Yazıcıya yazdırma işi göndermek için kullanacağınız her Bluetooth cihazı için bir bağlantı kurma işlemi yapmanız gerekir.

Harici Bluetooth etkin cihaz ile yazıcı arasında bağlantı kurmak için:

1. Cihazın Bluetooth özelliğini etkinleştirin.
Bilgi için cihazla birlikte gelen belgelere göz atın.
2. Yazıcıyı açın.
3. PictBridge bağlantı noktasına bir USB Bluetooth (ayrı olarak satılır) adaptörü takın.

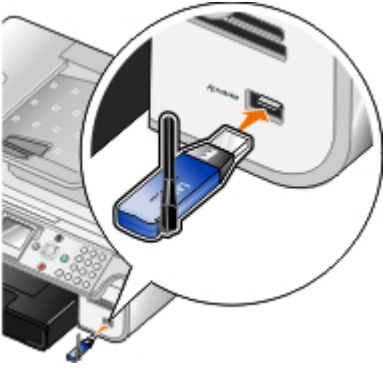

4. Yukarı veya aşağı **Ok** düğmesine basarak **Kur** seçeneğinin üzerine gelin ve **Seç** düğmesine basın .
5. Yukarı veya aşağı **Ok** düğmelerine basarak **Varsayılan Bluetooth Ayarlarını Değiştir** seçeneğinin üzerine gelin ve **Seç** düğmesine basın.
6. **Bluetooth Etkin** seçeneğinin üzerindeyken, sol veya sağ **Ok** düğmesine basarak **Açık** seçeneğinin üzerine gelin.
7. **Keşif Modu** seçeneğinin üzerindeyken, sol veya sağ **Ok** düğmesine basarak **Açık** seçeneğinin üzerine gelin.
8. **Güvenlik** seçeneğinin üzerindeyken, sol veya sağ **Ok** düğmesine basarak bir güvenlik düzeyi seçin.
 NOT: Güvenlik düzeyi **Yüksek** olarak ayarlanırsa, USB Bluetooth adaptörü için bir şifre belirlemeniz gerekir. Tüm harici Bluetooth etkin cihazların yazıcınıza yazdırma işi gönderebilmesi için bu şifreyi girmesi gerekir.
9. Ayarlarınızı kaydetmek ve bir önceki menüye dönmek için **Geri** düğmesine basın.





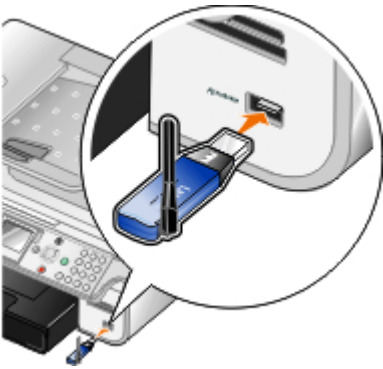

Bluetooth Etkin Aygıttan Yazdırma

1. Bluetooth etkin aygıtın yazıcıya yazdıracak şekilde ayarlandığından emin olun. Bilgi için cihazla birlikte gelen belgelere göz atın.
 NOT: Bazı aygıtlar USB Bluetooth adaptörünün adını veya adresini görüntüler. USB Bluetooth adaptörünüzün ad ve adresini görüntülemek için, **Varsayılan Bluetooth Ayarları** menüsüne erişin.
2. PictBridge bağlantı noktasına bir USB Bluetooth (ayrı olarak satılır) adaptörü takın.



- NOT:** Bluetooth üzerinde yazdırırken, Bluetooth etkin aygıtı çıkarmayın veya bellek kartı ya da Bluetooth etkin aygıtın takılı olduğu bölümlere dokunmayın. Veriler zarar görebilir.
3. **Bluetooth Etkin** ve **Keşif Modu**'nu **Açık** olarak ayarlayın.
 - a. Ana menüden, yukarı ve aşağı **Ok** düğmelerine basarak **Kurulum** seçeneğinin üzerine gelin ve **Seç** düğmesine basın.
 - b. Yukarı veya aşağı **Ok** düğmelerine basarak **Varsayılan Bluetooth Ayarlarını Değiştir** seçeneğinin













üzerine gelin ve **Seç** düğmesine  basın.



- c. Bluetooth Etkin seçeneğinin üzerindeyken, sol veya sağ **Ok** düğmesine   basarak **Açık** seçeneğinin üzerine gelin.
- d. Yukarı ve aşağı **Ok** düğmesine   basarak **Keşif Modu** seçeneğinin üzerine gelin ve sol veya sağ **Ok** düğmesine   basarak **Açık** seçeneğinin üzerine gelin.
- e. **Geri** düğmesine  basın.

4. Yazdırma işini harici Bluetooth etkin aygıtınızdan yazıcıya gönderin. Daha fazla bilgi için aygıtın bilgilerine göz atın.

 **NOT:** Güvenlik düzeyi **Yüksek** olarak ayarlandıysa, harici Bluetooth etkin aygıttan parolayı girmeniz gerekir. Parola **Varsayılan Bluetooth Ayarları** menüsünden değiştirilebilir veya görüntülenebilir. Daha fazla bilgi için, bkz: [Bluetooth Modu](#).

Bluetooth Güvenlik Düzeyini Ayarlama

1. Yazıcıyı açın.
2. Yukarı veya aşağı **Ok** düğmesine   basarak **Kur** seçeneğinin üzerine gelin ve **Seç** düğmesine basın .
3. Yukarı veya aşağı **Ok** düğmelerine basarak   **Varsayılan Bluetooth Ayarlarını Değiştir** seçeneğinin üzerine gelin ve **Seç** düğmesine  basın.
4. Bluetooth Etkin seçeneğinin üzerindeyken, sol veya sağ **Ok** düğmesine   basarak **Açık** seçeneğinin üzerine gelin.
5. Yukarı veya aşağı **Ok** düğmesine   basarak **Güvenlik Düzeyi** seçeneğinin üzerine gelin ve sol veya sağ **Ok** düğmesine   basarak bir güvenlik düzeyi seçin.
 - Kullanıcıların bir şifre girmesine gerek kalmadan, Bluetooth aygıtların yazıcınıza bağlanmasına ve yazdırma işleri göndermesine izin vermek için **Düşük**'ü seçin.
 - Kullanıcıların yazıcıya bağlanmadan ve yazıcıya yazdırma işleri göndermeden önce, dört basamaklı bir şifre girmeleri için **Yüksek**'i seçin.
6. Güvenlik düzeyi **Yüksek** olarak ayarlanmışsa, aşağı **Ok** düğmesine  basarak **Parola** seçeneğinin üzerine gelin.

Varsayılan parola 0000 olarak ayarlanmıştır.
7. Art arda sol **Ok** düğmesine  basarak varsayılan parolayı silin ve yeni bir dört basamaklı parola girmek için tuş takımını kullanın.
8. Değişikliklerinizi kaydetmek için **Geri** düğmesine  basın.

PictBridge Etkin Bir Fotoğraf Makinesinden Fotoğrafları Yazdırma

Yazıcınız, PictBridge özelliği etkin fotoğraf makinelerinden yazdırma özelliğini destekler.

1. Yazıcınızı açın.
2. USB kablosunun bir ucunu fotoğraf makinesine bağlayın.
3. USB kablosunun diğer ucunu yazıcının ön tarafındaki PictBridge bağlantı noktasına bağlayın.

Uygun fotoğraf makinesi USB ayarlarını seçmek ve PictBridge bağlantısı ile kullanım bilgileri için fotoğraf makinesi ile birlikte verilen yönergelere başvurun.

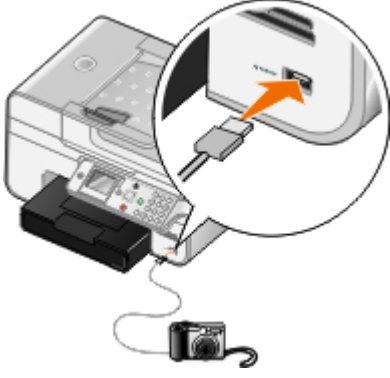

NOT: Yazıcı bilgisayara bağlı değilken ve PictBridge fotoğraf makinesi yazıcıya bağlıyken yazıcınızın işletim panelindeki bazı işlevler kullanılmayabilir. Bu işlevler PictBridge fotoğraf makinesinin yazıcıyla bağlantısı kesildikten sonra kullanılır.

4. Dijital fotoğraf makinesini açın.

Yazıcı otomatik olarak **PictBridge** moduna geçer.

5. Fotoğrafları yazdırmaya başlamak için fotoğraf makinesi ile gelen yönergelere başvurun.

ÖNEMLİ: PictBridge aracılığıyla yazdırırken, PictBridge etkin aygıtı çıkarmayın veya bellek kartı ya da PictBridge etkin aygıtın takılı olduğu bölümlere dokunmayın. Veriler zarar görebilir.

NOT: Dijital fotoğraf makinenizde bilgisayar ve yazıcı (PTP) USB mod seçenekleri varsa, PictBridge yazdırma özelliği için yazıcı (PTP) USB modunu kullanın. Daha fazla bilgi için, fotoğraf makineniz ile birlikte gelen belgelere başvurun.

Bir Sayfa Kağıda Birden Fazla Sayfa Bastırma

1. Bilgisayarınızı ve yazıcınızı açın, birbirlerine bağlı olduklarından emin olun.

2. Kağıt yükleyin. Daha fazla bilgi için, bkz. [Kağıt Yükleme](#).

3. Belgeniz açıkken, **Dosya® Yazdır** öğelerini tıklatın.

4. **Tercihler**, **Özellikler**, **Seçenekler** veya **Kurulum**'u tıklatın (işletim sistemine bağlı olarak değişir).

Yazdırma Tercihleri iletişim kutusu açılır.

5. **Gelişmiş** sekmesinde, **Düzen** açılır listesinden **N-yanyana**'yı seçin.

6. **Kağıttaki sayfa sayısı** açılır listesinden, kağıda yazdırılmasını istediğiniz sayfa sayısını seçin.

7. Sayfalar arasında kenarlıklar olmasını istiyorsanız, **Sayfa Kenarlıklarını Yazdır** onay kutusunu işaretleyin.

8. **Yazdırma Ayarı** sekmesinde ve **Gelişmiş** sekmesinde belgenizde yapmak istediğiniz ek değişiklikleri yapın.

9. Her bir sayfaya yazdırılacak sayfa sayısını seçin.

10. Ayarlarınızı özelleştirdikten sonra **Tamam** düğmesini tıklatın.

Yazdırma Tercihleri iletişim kutusu kapanır.

11. **Tamam** veya **Yazdır** düğmesini tıklatın.

Görüntüyü Çok Sayfalı Poster olarak Yazdırma

1. Bilgisayarınızı ve yazıcınızı açın, birbirlerine bağlı olduklarından emin olun.
2. Kağıt yükleyin. Daha fazla bilgi için, bkz. [Kağıt Yükleme](#).
3. Belgeniz açıkken, **Dosya® Yazdır** öğelerini tıklatın.
4. **Tercihler**, **Özellikler**, **Seçenekler** veya **Kurulum**'u tıklatın (işletim sistemine bağlı olarak değişir).
Yazdırma Tercihleri iletişim kutusu açılır.
5. **Gelişmiş** sekmesinde, **Düzen** açılır listesinden **Poster**'i seçin.
6. Posterin boyutunu seçin.
7. **Yazdırma Ayarı** ve **Gelişmiş** sekmesinde belgenizde yapmak istediğiniz ek değişiklikleri yapın.
8. Ayarlarınızı özelleştirdikten sonra **Tamam** düğmesini tıklatın.
Yazdırma Tercihleri iletişim kutusu kapanır.
9. **Tamam** veya **Yazdır** düğmesini tıklatın.

Afiş Yazdırma

1. Bilgisayarınızı ve yazıcınızı açın, birbirlerine bağlı olduklarından emin olun.
2. Kağıt yükleyin. Daha fazla bilgi için, bkz. [Kağıt Yükleme](#).
3. Belgeniz açıkken, **Dosya® Yazdır** öğelerini tıklatın.
4. **Tercihler**, **Özellikler**, **Seçenekler** veya **Kurulum**'u tıklatın (işletim sistemine bağlı olarak değişir).
Yazdırma Tercihleri iletişim kutusu açılır.
5. **Gelişmiş** sekmesinde, önce **Düzen** açılır listesinden **Afiş** seçeneğini, ardından da **Afiş Kağıt Boyutu** açılır menüsünden **Letter Afiş** veya **A4 Afiş** seçeneğini işaretleyin.
6. **Yazdırma Ayarı** ve **Gelişmiş** sekmelerinden belgenizde yapmak istediğiniz tüm ek değişiklikleri yapın.
7. Ayarlarınızı özelleştirdikten sonra **Tamam** düğmesini tıklatın.
Yazdırma Tercihleri iletişim kutusu kapanır.
8. **Tamam** veya **Yazdır** düğmesini tıklatın.

 **NOT:** Yazıcı yazdırmaya başladığında, afişin ön kenarının yazıcıdan çıktığını görünceye kadar bekleyin ve ardından kağıdı yazıcının önünde, yerde dikkatlice açın.

Belgenizin Harmanlanan Kopyalarını Yazdırma

1. Bilgisayarınızı ve yazıcınızı açın, birbirlerine bağlı olduklarından emin olun.
2. Kağıt yükleyin. Daha fazla bilgi için, bkz: [Kağıt Yükleme](#).
3. Belgeniz açıkken, **Dosya® Yazdır** öğelerini tıklatın.
Yazdır iletişim kutusu açılır.

4. **Tercihler**, **Özellikler**, **Seenekler** veya **Kurulum**'u tıktatın (işletim sistemine baėlı olarak deėişir).

Yazdırma Tercihleri iletişim kutusu açılır.

5. **Yazdırma Ayarı** sekmesinden yazdırılacak kopya sayısını belirleyin.

 **NOT: Kopyaları harmanla** onay kutusunun etkinleşmesi için birden fazla kopya belirlemeniz gerekir.

6. **Kopyaları harmanla** onay kutusunu işaretleyin.

7. **Yazdırma Ayarı** ve **Gelişmiş** sekmelerinden belgenizde yapmak istediğiniz tüm ek deėişiklikleri yapın.

8. Ayarlarınızı özelleştirdikten sonra **Tamam** düğmesini tıktatın.

Yazdırma Tercihleri iletişim kutusu kapanır.

9. **Tamam** veya **Yazdır** düğmesini tıktatın.

Kitapçık Yazdırma

Yazdırma Özellikleri ayarlarını deėiştirmeden önce, programdan doğru kaėıt boyutunu seçmeniz gerekir. Kitapçıkları aşağıdaki kaėıt boyutlarını kullanarak yazdırabilirsiniz:

- Letter
- A4

1. Kaėıt yükleyin. Daha fazla bilgi için, bkz. [Kaėıt Yükleme](#).

2. Belgeniz açıkken, **Dosya® Yazdır** öğelerini tıktatın.

3. Yazdır iletişim kutusunda, **Özellikler**, **Tercihler**, **Seenekler** veya **Kur** (programa baėlıdır) öğesini tıktatın.

4. **Gelişmiş** sekmesini tıktatın.

5. **Düzen** açılır kutusundan **Kitapçık**'ı seçin.

6. Büyük bir kitapçık yazdırıyorsanız, **Her Deste İçin Yazdırılacak Sayfa** sayısını seçin.

a. **Seenekler® Düzen Seenekleri** öğelerini tıktatın.

b. **Her deste için yazdırılacak sayfa** açılır menüsünde, her deste için yazdırılacak sayfa sayısını seçin.

 **NOT:** Deste, birlikte katlanan bir grup kaėıt yaprağıdır. Yazdırılan desteler, doğru sayfa sırası korunarak üst üste konur. Üst üste konan desteler ciltlenerek kitapçık hazırlanabilir. Daha büyük bir kaėıt destesiyle yazdırma işleminde, daha az sayıda **Her deste için yazdırılacak sayfa** seçin.

7. Açık olan yazıcı yazılımı iletişim kutularını kapatmak için **Tamam** düğmesini tıktatın.

8. Belgeyi yazdırın.

 **NOT:** Kitapçık birleştirme ve ciltleme konusunda yardım için bkz: [Kitapçık Birleştirme](#).

Kitapçık Birleştirme

1. Kaėıt çıkış tepsisindeki yazdırılan kaėıt yığınını ters çevirin.

2. Kaėıt yığınınından ilk desteyi alıp, ortadan ikiye katlayın ve ön sayfası aşağı bakacak şekilde bir kenara koyun.

3. Kağıt yığınından ikinci desteyi alıp, ortadan ikiye katlayın ve ön sayfası aşağı bakacak şekilde ilk destenin üzerine koyun.



4. Kitapçık tamamlanana kadar, kalan desteleri ön sayfaları aşağı bakacak şekilde, birbirinin üzerine koyun.
5. Desteleri ciltleyerek kitapçığı tamamlayın.



Yazdırma İşini Dupleksleme (Çift Taraflı Yazdırma)

Otomatik Önlü Arkalı

Otomatik önlü arkalı özelliği sayfaları tekrar elle yönlendirmenize gerek kalmadan, belgenizi sayfanın her iki yüzüne yazdırmanızı sağlar. Şunlara dikkat edin:

- İsteğe bağlı önlü arkalı birimini taktınız.
 - Letter veya A4 boyutlu kağıt yüklediniz. Zarf, kart destesi veya fotoğraf kağıtlarına önlü arkalı yazdıramazsınız.
1. Bilgisayarınızı ve yazıcınızı açın, birbirlerine bağlı olduklarından emin olun.
 2. Kağıt yükleyin. Daha fazla bilgi için, bkz. [Kağıt Yükleme](#).
 3. Belgeniz açıkken, **Dosya® Yazdır** öğelerini tıklatın.
 4. **Tercihler**, **Özellikler**, **Seçenekler** veya **Kurulum**'u tıklatın (işletim sistemine bağlı olarak değişir).
 5. **Gelişmiş** sekmesini tıklatın ve **Çift taraflı yazdırma** seçeneğinin yanındaki onay kutusunu işaretleyin.
 6. Açılır listeden **Otomatik**'i seçin.
 7. Sayfalarınızı nasıl ciltlemek istediğinizi seçin.
 8. Ayarlarınızı özelleştirdikten sonra **Tamam** düğmesini tıklatın.
- Yazdırma Tercihleri** iletişim kutusu kapanır.
9. **Tamam** veya **Yazdır** düğmesini tıklatın.

Elle Önlü Arkalı

Elle önlü arkalı özelliği belgenizi kağıdın her iki yüzüne de yazdırmanızı sağlar. Yazıcı kağıdın ön yüzlerine önce belgenin tek sayılı sayfalarını yazdırır. Kağıtları boş yüzleri aşağı bakacak şekilde tekrar yükleyin ve kağıdın arka yüzlerine belgenin çift sayılı sayfalarını yazdırın.

1. Bilgisayarınızı ve yazıcınızı açın, birbirlerine bağlı olduklarından emin olun.
2. Kağıt yükleyin. Daha fazla bilgi için, bkz. [Kağıt Yükleme](#).
3. Belgeniz açıkken, **Dosya® Yazdır** öğelerini tıklatın.
4. **Tercihler**, **Özellikler**, **Seçenekler** veya **Kurulum**'u tıklatın (işletim sistemine bağlı olarak değişir).
5. **Gelişmiş** sekmesini tıklatın ve **Çift taraflı yazdırma** seçeneğinin yanındaki onay kutusunu işaretleyin.
6. Açılır listeden **Elle**'yi seçin.
7. Sayfalarınızı nasıl ciltlemek istediğinizi seçin.
8. Ayarlarınızı özelleştirdikten sonra **Tamam** düğmesini tıklatın.
Yazdırma Tercihleri iletişim kutusu kapanır.
9. **Tamam** veya **Yazdır** düğmesini tıklatın.
10. Tüm tek sayılı sayfalar yazıcıdan çıkınca, bilgisayar ekranındaki yönergelere uyun.

Yazdırma İşini İptal Etme

Yerel Bir Bilgisayardan Gönderilen

Yazıcıya USB kablosu ile bağlı olan bir bilgisayardan gönderilen yazdırma işini iptal etmenin iki yolu vardır.

Yazıcılar klasöründen:

1. *Windows Vista™ işletim sisteminde:*
 - a.  **Denetim Masası**'nı tıklatın.
 - b. **Donanım ve Ses** öğesini tıklatın.
 - c. **Yazıcılar** öğesini tıklatın.

*Windows® XP işletim sisteminde, **Başlat**® **Ayarlar**® **Denetim Masası**® **Yazıcılar ve Diğer Donanım**® **Yazıcılar ve Faks**lar öğelerini tıklatın.*

*Windows 2000 işletim sisteminde, **Başlat**® **Ayarlar**® **Yazıcılar** öğelerini tıklatın.*

2. **Dell 968 AIO Printer** simgesini sağ tıklatın.
3. **Aç** öğesini tıklatın.
4. Görüntülenen listeden, iptal etmek istediğiniz işi seçin.
5. **Belge** menüsünden **İptal** seçeneğini tıklatın.

Yazdırma Durumu penceresinden:

Yazdırma Durumu penceresi, siz bir yazdırma işi gönderdiğinizde, ekranın sağ alt bölümünde otomatik olarak açılır. Geçerli yazdırma işini iptal etmek için **Yazdırmayı İptal Et** seçeneğini tıklatın.



Görev çubuğundan:

1. Bilgisayar ekranınızın sağ alt bölümündeki veya Görev çubuğundaki yazıcı simgesini  çift tıklatın.

- İptal etmek istediğiniz yazdırma işini sağ tıklayın.
- İptal**'i tıklayın.

Bluetooth Etkin Aygıttan Gönderilen

Yazıcıdan:

- Yazdırma işini iptal etmek ve Bluetooth bağlantısını sonlandırmak için **İptal** düğmesine  basın.
- Yazdırma işini iptal etmek, Bluetooth bağlantısını sonlandırmak ve yazıcıyı kapatmak için **Güç** düğmesine  basın.

Bluetooth etkin aygıttan:

Bilgi için aygıtınızla birlikte verilen belgelere bakın.

Kablosuz Bir Ağ Üzerindeki Bir Bilgisayardan Gönderilen

1. Windows Vista işletim sisteminde:

-  **Denetim Masası**'ni tıklayın.
- Donanım ve Ses** öğesini tıklayın.
- Yazıcılar** öğesini tıklayın.

Windows XP işletim sisteminde, **Başlat**  **Ayarlar**  **Denetim Masası**  **Yazıcılar ve Diğer Donanım**  **Yazıcılar ve Faks**ler öğelerini tıklayın.

Windows 2000 işletim sisteminde, **Başlat**  **Ayarlar**  **Yazıcılar** öğelerini tıklayın.

- Dell 968 AIO Printer** simgesini sağ tıklayın.
- Aç** öğesini tıklayın.
- Görüntülenen listeden, iptal etmek istediğiniz işi seçin.
- Belge** menüsünden **İptal** seçeneğini tıklayın.

Yazdırma Tercihlerini Varsayılan Ayarlarla Değiştirme

Bir belge veya fotoğrafı yazdırmaya gönderdiğinizde, kağıdın her iki yüzüne yazdırma, daha yüksek veya düşük kalitede yazdırma, sadece siyah beyaz yazdırma gibi ayarları ve çok daha fazlasını belirtebilirsiniz. Tercih ettiğiniz ayarlarınız varsa, her yazdırma işi gönderdiğinizde yazdırma tercihleriniz belirtmek zorunda kalmamak için bu ayarları varsayılan ayarlar yapabilirsiniz.

Tercih ettiğiniz ayarları birçok program için varsayılan yazdırma ayarları haline getirmek için, Yazıcılar klasöründen Yazdırma Tercihleri iletişim kutusunu açın.

1. Windows Vista işletim sisteminde:

-  **Denetim Masası**'ni tıklayın.
- Donanım ve Ses** öğesini tıklayın.
- Yazıcılar** öğesini tıklayın.

Windows XP işletim sisteminde, **Başlat® Ayarlar® Denetim Masası® Yazıcılar ve Diğer Donanım® Yazıcılar ve Fakslar** öğelerini tıklatın.

Windows 2000 işletim sisteminde, **Başlat® Ayarlar® Yazıcılar** öğelerini tıklatın.

2. **Dell 968 AIO Printer** simgesini sağ tıklatın.
3. **Yazdırma Tercihleri**'ni seçin.
4. Birçok programdan yazdırırken, varsayılan ayar olarak ayarlamak istediğiniz ayarları değiştirin.

Yazdırma Ayarı sekmesinde, şunları yapabilirsiniz:

- Varsayılan baskı kalitesini **Otomatik**, **Taslak**, **Normal** veya **Fotoğraf** olarak değiştirin.
- Varsayılan ortam türü ve kağıt boyutunu değiştirin.
- Siyah beyaz yazdırma ve kenarlıksız yazdırmayı varsayılan ayar yapın.
- Varsayılan yönlendirmeyi değiştirin.
- Varsayılan kopya sayısını değiştirin.

Gelişmiş sekmesinde, şunları yapabilirsiniz:

- Otomatik çift taraflı baskı (önlü arkalı) ayarını varsayılan ayar yapın.
- Önlü arkalı yazdırma işlerinde, varsayılan kuruma süresini uzatın.
- Varsayılan düzen olarak ayarlamak istediğiniz düzenleri belirtin.

Bakım sekmesinden:

Bakım sekmesinde varsayılan ayar olarak ayarlanabilecek yazdırma ayarı yoktur. Burada şunları yapabilirsiniz

- Kartuş takma, temizleme ve hizalama.
- Sınama sayfası yazdırın.
- Yazıcınızı ağ üzerinde paylaşırma hakkında bilgi edinme.

Sorun Giderme

[Kurulum Sorunlari](#)

[Tarama Sorunlari](#)

[Hata Mesajlari](#)

[Faks Sorunlari](#)

[Sıkışmalar ve Hatalı Beslemeleri Önleme](#)

[Ağ Sorunlari](#)

[Kağıt Sorunlari](#)

[Bellek Kartı Sorunlari](#)

[Yazdırma Sorunlari](#)

[Baskı Kalitesini Artırma](#)

[Kopyalama Sorunlari](#)

[Baskı Ortamı Seçme veya Yükleme ile ilgili Genel Kılavuzlar](#)

Yazıcı çalışmıyorsa, yazıcının elektrik prizi ve kullanılıyorsa, bilgisayar bağlantısının düzgün yapıldığından emin olun.

Yazıcınızdaki sorunları giderme hakkında yardım almak ve en son bilgileri edinmek için, lütfen <http://support.dell.com/support> adresini ziyaret edin.

Kurulum Sorunlari

Bilgisayar Sorunlari

Yazıcınızın bilgisayarınızla uyumlu olduğundan emin olun.

Yazıcı sadece Windows Vista™, Windows® XP ve Windows 2000'i destekler.

Windows ME, Windows 98 ve Windows 95 bu yazıcı tarafından desteklenmez.

Hem yazıcınızın, hem de bilgisayarınızın açık olduğundan emin olun.

USB kablosunu denetleyin.

- USB kablosunun yazıcınıza ve bilgisayarınıza sağlamca bağlanmasını sağlayın.
- Bilgisayarı kapatın, USB kablosunu *Yazıcınızı Kurma* posterinde gösterildiği gibi yeniden bağlayıp bilgisayarı tekrar başlatın.

Yazılım yükleme ekranı otomatik olarak görüntülenmiyorsa yazılımı el ile yükleyin.

1. *Drivers and Utilities* CD'sini takın.
2. *Windows Vista* işletim sisteminde, ® **Bilgisayar** simgesini tıklatın.
Windows XP işletim sisteminde **Başlat**® **Bilgisayarım**'i tıklatın.
Windows 2000 işletim sisteminde, masaüstünüzden **Bilgisayarım** simgesini çift tıklatın.
3. Önce **CD-ROM sürücüsü** simgesini, ardından da **setup.exe** ögesini çift tıklatın.
4. Yazıcı yazılımı yükleme ekranı görüldüğünde, **USB kablosu kullanarak** veya **Kablosuz ağ kullanarak** ögesini tıklatın.
5. Yüklemeyi tamamlamak için ekrandaki yönergeleri izleyin.

Yazılımın yüklenip yüklenmediğini saptayın.

Windows Vista işletim sisteminde:

1.  **Programlar**'ı tıklatın.
2. **Dell Printers** öğesini tıklatın.

Windows XP ve Windows 2000'de:

Başlat® **Programlar** veya **Tüm Programlar**® **Dell Yazıcıları**® **Dell 968 AIO Printer** öğelerini tıklatın.

Yazıcı yazıcılar listesinde görüntülenmiyorsa yazıcı yazılımı yüklenmemiştir. Yazıcı yazılımını yükleyin. Daha fazla bilgi için, bkz. [Yazılımı Kaldırma ve Yeniden Yükleme](#).

Yazıcı ve bilgisayar arasındaki iletişim sorununu düzeltin.

- USB kablosunu yazıcınızdan ve bilgisayarınızdan çıkarın. USB kablosunu yazıcınıza ve bilgisayarınıza yeniden bağlayın.
- Yazıcıyı kapatın. Elektrik prizinden yazıcı güç kablosunu çekin. Yazıcı güç kablosunu elektrik prizine yeniden takıp yazıcıyı açın.
- Bilgisayarınızı yeniden başlatın.

Yazıcınızı varsayılan yazıcınız olarak ayarlayın.

1. Windows Vista işletim sisteminde:

- a.  **Denetim Masası**'nı tıklatın.
- b. **Donanım ve Ses** öğesini tıklatın.
- c. **Yazıcılar** öğesini tıklatın.

Windows XP işletim sisteminde, **Başlat**® **Denetim Masası**® **Yazıcılar ve Diğer Donanım**® **Yazıcı ve Fakslar** öğelerini tıklatın.

Windows 2000 işletim sisteminde, **Başlat**® **Ayarlar**® **Yazıcılar** öğelerini tıklatın.

2. **Dell 968 AIO Printer** simgesini sağ tıklatın.
3. **Varsayılan Yazıcı Olarak Ayarla**'yı seçin.

Yazıcı yazdırmıyor ve yazdırma işleri yazdırma kuyruğunda yığılıyor.

Bilgisayarınıza yüklü yazıcının diğer örneklerini de denetleyin.

1. Windows Vista işletim sisteminde:

- a.  **Denetim Masası**'nı tıklatın.
- b. **Donanım ve Ses** öğesini tıklatın.
- c. **Yazıcılar** öğesini tıklatın.

Windows XP işletim sisteminde, **Başlat**® **Denetim Masası**® **Yazıcılar ve Diğer Donanım**® **Yazıcı ve Fakslar** öğelerini tıklatın.

Windows 2000 işletim sisteminde, **Başlat**® **Ayarlar**® **Yazıcılar** öğelerini tıklatın.

2. Yazıcınız için birden çok nesneyi denetleyin.
3. Hangi yazıcının etkin olduğunu görmek için bu yazdırma nesnelerinin her birine bir iş yazdırın.
4. O yazıcı nesnesini varsayılan yazıcı olarak ayarlayın:
 - a. **Dell 968 AIO Printer** simgesini sağ tıklayın.
 - b. **Varsayılan Yazıcı Olarak Ayarla**'yı tıklayın.
5. Yazıcı adını sağ tıklayıp **Sil**'i seçerek yazdırma nesnesinin diğer kopyalarını silin.

Yazıcılar klasörünüzde yazıcının birden çok kopyasını engellemek için USB kablosunun başlangıçta yazıcı için kullanılan aynı USB bağlantı noktasına bağladığınızdan emin olun. Ayrıca, yazıcı sürücülerini *Drivers and Utilities* CD'sinden birden çok kez yüklemeyin.

Yazıcı Sorunları

Yazıcı güç kablosunun hem yazıcıya, hem de prize sıkıca takılı olmasına dikkat edin.

Yazıcının askıya alınıp alınmadığını veya duraklatılıp duraklatılmadığını belirleyin.

1. *Windows Vista* işletim sisteminde:
 - a.  **Denetim Masası**'nı tıklayın.
 - b. **Donanım ve Ses** öğesini tıklayın.
 - c. **Yazıcılar** öğesini tıklayın.

Windows XP işletim sisteminde, **Başlat**® **Denetim Masası**® **Yazıcılar ve Diğer Donanım**® **Yazıcı ve Fakslar** öğelerini tıklayın.

Windows 2000 işletim sisteminde, **Başlat**® **Ayarlar**® **Yazıcılar** öğelerini tıklayın.

2. **Dell 968 AIO Printer** simgesini sağ tıklayın.
3. **Yazdırmayı Duraklat** seçeneğinin işaretli olmamasına dikkat edin. **Yazdırmayı Duraklat** seçeneği işaretliyse, tıklatarak işareti kaldırın.

Yazıcıda yanıp sönen ışık olup olmadığını kontrol edin.

Daha fazla bilgi için, bkz. [Hata Mesajları](#).

Mürekkep kartuşlarının doğru takıldığından ve kartuşlardaki etiket ve bantların çıkarıldığından emin olun.

Kağıdın doğru yüklendiğinden emin olun.

















Daha fazla bilgi için, bkz. [Kağıt Yükleme](#).









Yazıcının PictBridge etkin bir fotoğraf makinesine bağlı olmamasına dikkat edin.







Daha fazla bilgi için, bkz. [PictBridge Etkin Bir Fotoğraf Makinesinden Fotoğrafları Yazdırma](#).

Hata Mesajları



Yazıcınızdaki sorunları giderme hakkında yardım almak ve en son bilgileri edinmek için, lütfen <http://support.dell.com/support> adresini ziyaret edin.

Hata Mesajı:	Ne belirtir:	Çözüm:
Bellek Dolu. Birden fazla kopyalama işlemi tamamlanamadı.  düğmesine basın.	Yazıcıda ADF'ye yüklü tüm özgün belgeleri taramak için yeterli bellek yok.	Taranan sayfaları yazdırmak için Seç düğmesine  basın. Taranmayan özgün belgeleri tekrar yükleyin ve belgeleri kopyalayın.
Birden Fazla Kart Hatası	Yazıcı açılmadan önce bir veya daha fazla bellek kartı veya bir USB anahtarı takıldı.	Tüm bellek kartlarını çıkarın ve Seç düğmesine  basın.
Donanım Hatası: [XXXX]. Kullanıcı Kılavuzu'na bakın	LCD ekranda dört basamaklı bir sayının izlediği Donanım Hatası mesajı görüntülenirse, ileri düzeyde bir hata oluşmuş demektir.	Müşteri Desteğini arayın. Daha fazla bilgi için support.dell.com adresine gidin.
Dosya Yazdırma Hatası Dosya Toplu Depolama Aygıtından Alınamadı	Bilgisayar dosyayı bellek kartı veya USB anahtarından alamadı.	Bellek kartı veya USB anahtarının hasar görmemiş olduğundan emin olun.
Dosya Yazdırma Hatası Yazdırmak için bir uygulama bulunamadı.	Yazıcı seçilen dosyayı yazdırmak için kullanılacak bir uygulama bulamadı.	Bilgisayarınızda Microsoft Office belgelerini yazdırmak için gerekli uygulamaların bulunduğundan emin olun.
Dosya Yazdırma Modu Bellek aygıtında Belge yok.	USB anahtarında desteklenen türde belge algılanmadı.	Bellek kartı veya USB anahtarındaki dosyaların dosya adı uzantılarının *.DOC, *.XLS, *.PPT, *.PDF, *.RTF, *.DOCX, *.XLSX, *.PPTX, *.WPS veya *.WPD olduğundan emin olun.
Faks Modu Bağlantı Kurulamadı VEYA Yanıt Yok	Yazıcı alıcı faks makinesine bağlanamadı.	Girdiğiniz numaranın çalışan bir faks numarası olduğundan emin olun. Faksınızı daha sonra tekrar göndermeyi deneyin.
Faks Modu Bellek Dolu. Çevirdikten Sonra Tara ayarını deneyin	Toplu faks işi, mevcut ayarlarla yazıcı belleğinde tutulamayacak kadar büyüktü.	Daha az bellek kullanmak için yazıcıyı Çevirdikten Sonra Tara ayarını kullanacak şekilde ayarlayın. Daha fazla bilgi için, bkz: Çevirme ve Gönderme Menüsü .
Faks Modu Desteklenmeyen Faks Modu	Otomatik Faks Dönüştürme seçeneği kapalı ve alıcı faks makinesi gönderdiğiniz renkli faksı veya kullandığınız faks çözünürlüğünü desteklemiyor.	Otomatik Faks Dönüştürme özelliğini açın. 1. Ana menüden, yukarı ve aşağı Ok düğmelerine   basarak Faks seçeneğinin üzerine gelin ve Seç düğmesine  basın. 2. Aşağı Ok düğmesine  basarak Faks Ayarları seçeneğinin üzerine gelin ve Seç düğmesine  basın. 3. Yukarı veya aşağı Ok düğmesine   basarak Çevirme ve Gönderme seçeneğinin üzerine gelin ve Seç düğmesine  basın. 4. Yukarı veya aşağı Ok düğmesine   basarak Otomatik Faks Dönüştürme seçeneğinin üzerine gelin ve sol veya sağ Ok düğmesine   basarak, Açık seçeneğinin üzerine gelin. 5. Geri düğmesine  basın.
Faks Modu Dijital Hat Algılandı. Lütfen standart	Yazıcıyı bir DSL prizine bağladınız. Yazıcı sadece analog sinyal kullanarak faks gönderebilir.	Yazıcınızı prize takmadan önce bir DSL filtresi takın. Daha fazla bilgi için, bkz: Yazıcıyı Harici Aygıtlar ile Kurma .

bir telefon hattına bağlayın.		
Faks Modu Kurtarılamaz Faks Hatası	Önemli bir hata nedeniyle faks modu kullanılamıyor.	Müşteri Desteğini arayın. Daha fazla bilgi için support.dell.com adresine gidin.
Faks Modu Telefon Hattı Hatası	Yazıcı çevir sesi algılamadı veya siz sürekli arama özelliğini kullanarak bir numara girmeden önce çağrı zaman aşımına uğradı.	Faks bağlantılarınızı denetleyin. Daha fazla bilgi için, bkz: Yazıcıyı Harici Aygıtlar ile Kurma .
Geçersiz Aygıt Bağlı aygıt bir PictBridge veya desteklenen bir Toplu Depolama Sınıfı Aygıt değil. Bağlantıyı kesin ve kullanım kılavuzuna başvurun.		PictBridge bağlantı noktasına bir PictBridge etkin fotoğraf makinesi veya USB anahtarı takın.
Geçersiz Aygıt Bağlı aygıt desteklenen bir Bluetooth cihaz değil. Bağlantıyı kesin ve kullanım kılavuzuna başvurun.		PictBridge bağlantı noktasına bir USB Bluetooth adaptörü takın.
Geçersiz Aygıt Bağlı USB aygıtı desteklenmiyor. Bağlantıyı kesin ve kullanım kılavuzuna başvurun.		Kullanmaya çalıştığınız USB aygıtının yazıcı tarafından desteklendiğinden emin olun. Daha fazla bilgi için, bkz: Bellek Kartı veya USB Anahtarından Yazdırma .
Geçersiz Kağıt Türü Fakslar bellekte. Düz kağıt yükleyin ve  düğmesine basın.	Yazıcı gelen faksları aldı ama giriş tepsisinde yüklü düz kağıt yok.	Giriş tepsisine düz kağıt yükleyin ve Seç düğmesine  basın.
Geçersiz Kağıt Türü Faks Alındı Faksı yazdırmak için kağıt yükleyin ve bir boyut seçin.	Gelen faks var ama yüklü kağıt desteklenmiyor.	Giriş tepsisine düz Letter, Legal veya A4 boyutlu bir kağıt yükleyin ve kağıt boyutunu seçin.
Kağıt Boyutu / Türü 2 taraflı yazdırma için Düz Letter veya A4 kağıt gereklidir.	Tepside yüklü olan kağıdın türü veya boyutu önlü arkalı yazdırma için desteklenmiyor.	Kağıt tepsisine düz letter veya A4 kağıt yükleyin ve yazdırma işinizi tekrar gönderin.
Kağıt Çıkış Tepsisi# Kağıt yükleyin ve  düğmesine basın.	Belirtilen kağıt tepsisi boş. İsteğe bağlı bir kağıt giriş tepsiniz var ve her iki tepsie de kağıt yüklediyseniz, Tepsi Bağlantısı etkin değil.	Kağıt yükleyin ve Seç düğmesine  basın. İkinci bir tepsiniz varsa, Tepsi Bağlantılarını etkinleştirin. Daha fazla bilgi için, bkz: Tepsi Bağlantıları Hakkında Bilgiler .
Kağıt Tepsisi Çıkarıldı Kağıt Tepsisini takın ve düğmesine basın 	Yazdırma işlemi devam ederken, kağıt tepsisi çıkarıldı.	Kağıt tepsisini takın ve Seç düğmesine  basın.
Kağıt Uyuşmazlığı Bu mod için geçersiz kağıt boyutu. Lütfen kağıdı değiştirin ve seçimi güncelleyin.	Seçilen kağıt boyutu fotoğraf yazdırma için desteklenmiyor.	Seç düğmesine  basın ve farklı bir kağıt boyutu seçin.
Kağıt Uyuşmazlığı Faks alındı. Faksı yazdırmak için Tepsi X'e kağıt yükleyin ve bir boyut seçin.	Seçilen kağıt boyutu veya türü faks yazdırma için desteklenmiyor.	1. Belirtilen kağıt tepsisine düz letter veya A4 kağıt yükleyin. 2. Faksı yazdırmak için eşleşen kağıt boyutunu işaretleyin ve Seç düğmesine  basın.
Kağıt veya Fotoğraf Boyutu Hatası. Fotoğraf makinesindeki veya varsayılan yazıcı ayarlarındaki kağıt veya fotoğraf boyutu ayarlarını değiştirin.	Fotoğrafın boyutu seçilen kağıttan daha büyük.	<ul style="list-style-type: none"> Kağıt boyutundan daha küçük bir fotoğraf boyutu seçin. Fotoğraf boyutundan daha büyük bir kağıt boyutu seçin. Kenarlıksız fotoğraf yazdırmak istiyorsanız, fotoğrafınızın boyutuyla aynı bir kağıt boyutu seçin.

<p>Kağıt Yükleme Hatası</p> <p>Orijinal belgeleri Otomatik Belge Besleyiciye yerleştirin, sonra  düğmesine basın.</p>	<p>Özgün belgeniz taramadan önce ADF'den alındı.</p>	<p>Özgün belgeyi ADF'ye yükleyin ve Seç düğmesine  basın.</p>
<p>Kartuş Hatası</p> <p>Fakslar yazdırılmaya hazır ancak kartuşlar kullanılamıyor. Yazdırmak için doğru kartuşları takın</p>	<p>Mürekkep kartuşlarından biri veya daha fazlası yanlış taşıyıcıya takılmış.</p>	<p>Siyah veya fotoğraf kartuşunu sol taşıyıcıya, renkli kartuşu da sağ taşıyıcıya takın. Daha fazla bilgi için, bkz: Mürekkep Kartuşlarını Değiştirme.</p>
<p>Kartuş Hatası</p> <p>Kullanıcı Kılavuzu'na bakın</p>	<p>Yazıcı önemli bir kartuş arızası algıladı.</p>	<p>Mürekkep kartuşlarını çıkarın ve yazıcıyı prizden çekin. Yazıcıyı prize takıp açın ve kartuşları tekrar takın. Daha fazla bilgi için, bkz: Mürekkep Kartuşlarını Değiştirme.</p> <p>Hata mesajı tekrar görüntülenirse, Müşteri Desteği'ne başvurun. Daha fazla bilgi için support.dell.com adresine gidin.</p>
<p>Kartuş Hatası</p> <p>Sol kartuş hatalı. Kartuşu değiştirin.</p> <p>VEYA</p> <p>Sağ kartuş hatalı. Kartuşu değiştirin.</p> <p>VEYA</p> <p>Kartuşlar yanlış konumda. Lütfen kartuşların yerini değiştirin</p>	<p>Mürekkep kartuşlarından biri veya daha fazlası yanlış taşıyıcıya takılmış.</p>	<p>Siyah veya fotoğraf kartuşunu sol taşıyıcıya, renkli kartuşu da sağ taşıyıcıya takın. Daha fazla bilgi için, bkz: Mürekkep Kartuşlarını Değiştirme.</p>
<p>Kartuş Hatası</p> <p>Yalnızca Fotoğraf Kartuşu takılı. Renkli veya Siyah Kartuş takın.</p> <p>Çıkmak için  düğmesine basın</p>	<p>Takılı olan tek kartuş fotoğraf kartuşu.</p>	<p>Siyah kartuşu sol taşıyıcıya veya renkli kartuşu sağ taşıyıcıya takın. Daha fazla bilgi için, bkz: Mürekkep Kartuşlarını Değiştirme.</p>
<p>Kartuş Hizalama</p> <p>Hizalama sorunu.</p> <p>Kartuşlardaki bantların çıkarıldığından emin olun, birkaç kez temizlemeyi deneyin veya sorun giderme kısmına göz atın. Yeniden denemek için  düğmesine basın.</p>	<p>Mürekkep kartuşları takılmadan önce kartuşlardan bant çıkarılmamış.</p>	<p>Mürekkep kartuşlarından bantı çıkarın. Daha fazla bilgi için, bkz: Mürekkep Kartuşlarını Değiştirme.</p>
<p>Kartuş Yok</p> <p>Renkli Kartuş yok.</p> <p>Gri tonda yazdırmak için  düğmesine basın</p>		<p>Renkli kartuşu sağ kartuş taşıyıcıya takın. Daha fazla bilgi için, bkz: Mürekkep Kartuşlarını Değiştirme.</p>
<p>Kartuş Yok</p> <p>Siyah Kartuş yok.</p> <p>İşlemi siyah yazdırmak için  düğmesine basın</p>		<p>Sol kartuş taşıyıcıya siyah veya fotoğraf kartuşu takın. Daha fazla bilgi için, bkz: Mürekkep Kartuşlarını Değiştirme.</p>
<p>Mürekkep Bitmek Üzere</p> <p>Belge Bellekte. Yazdırmak için Kartuşu Değiştirin.</p>	<p>Yazdırma işini tamamlamak için yeterli mürekkep yok.</p>	<p>Mürekkep kartuşunu değiştirin ve yeni kartuşları hizalayın. Yazıcı kalan sayfaları yazdırmaya devam eder.</p>
<p>Mürekkep Düzeyi Düşük</p>	<p>Mürekkep kartuşunda mürekkep azalmış. Mürekkep kartuşunda yüzde 25, 15 ve 10 oranında mürekkep kaldığında, Mürekkep Az hatası oluşur.</p>	<p>Mürekkep kartuşunu değiştirin. Daha fazla bilgi için, bkz: Mürekkep Kartuşlarını Değiştirme.</p>
<p>Ortam Uyuşmazlığı</p>	<p>Tepsi Bağlantısı'nı etkinleştirdiğiniz</p>	<p>Yazdırmaya devam etmek için Seç</p>

	ve kağıt türünü Otomatik veya Otomatik Algıla olarak ayarladınız ama yüklenen kağıt düz kağıt değil.	düğmesine <input checked="" type="checkbox"/> basın. Aksi halde, İptal düğmesine <input type="checkbox"/> basın ve düz kağıt yükleyin.
PictBridge İletişim Hatası Fotoğraf Makinesinin bağlantısını kesin ve yeniden bağlayın.		<ol style="list-style-type: none"> 1. USB kablosunu yazıcıdaki PictBridge bağlantı noktasından ayırın. 2. Fotoğraf makinesini kapatıp, yeniden açın. 3. USB kablosunu yazıcının ön tarafındaki PictBridge bağlantı noktasına tekrar takın.
Prova Sayfası Hatası Aynı anda yalnız bir tane fotoğraf geliştirme seçilebilir. VEYA Aynı anda yalnız bir tane fotoğraf/boyut seçimi yapılabilir.	Bir kategoride birden fazla seçim yapıldı.	Prova sayfasını yeniden yazdırın ve yeniden deneyin.
Prova Sayfası Hatası Bazı fotoğraflar bilgisayar tarafından karttan silindi	Siz prova sayfasını taramadan önce, prova sayfasında seçilen bir veya daha fazla fotoğraf, bilgisayar tarafından bellek kartından silindi.	Bilgisayarı kullanarak, fotoğrafları bellek kartına geri taşıyın ve prova sayfasını tekrar tarayın. Daha fazla bilgi için, fotoğraf makinesi ile birlikte gelen belgelere başvurun.
Prova Sayfası Hatası Fotoğraf/kağıt boyutu seçimi yapılmadı.	Yazıcı bir fotoğraf veya kağıt boyutu seçimi algılamadı.	Baloncuğu tamamen dolduracak şekilde, fotoğraf veya kağıt boyutu seçimi yapın ve tekrar deneyin.
Prova Sayfası Hatası Prova sayfası algılanamadı.	Yazıcı prova sayfasını tarayamadı.	Prova sayfasını yeniden yazdırın ve yeniden deneyin.
Prova Sayfası Hatası Prova sayfası bilgisi yok	Bellek kartı veya USB anahtarı çıkarıldı veya yazıcı kapatıldı. Prova sayfasındaki bilgiler artık geçerli değil.	Fotoğraf Prova Sayfası menüsüne dönmek ve başka bir prova sayfası yazdırmak için İptal düğmesine <input type="checkbox"/> basın. Daha fazla bilgi için, bkz: Prova Sayfası Kullanarak Fotoğrafları Yazdırma .
Prova Sayfası Hatası Seçili resim yok.	Prova sayfası seçili görüntü olmadan taranıyor.	Prova sayfasındaki görüntüleri seçin ve tekrar deneyin.
<ul style="list-style-type: none"> • Siyah Mürekkep Düzeyi Düşük. www.dell.com/supplies adresinden sarf malzemeleri sipariş edin • Renkli Mürekkep Düzeyi Düşük. www.dell.com/supplies adresinden sarf malzemeleri sipariş edin • Fotoğraf Mürekkebi Düzeyi Düşük. www.dell.com/supplies adresinden sarf malzemeleri sipariş edin • Siyah ve Renkli Mürekkep Düzeyi Düşük. www.dell.com/supplies adresinden sarf malzemeleri sipariş edin • Fotoğraf ve Renkli Mürekkep Düzeyi Düşük. www.dell.com/supplies adresinden sarf malzemeleri sipariş edin 	Kartustaki mürekkep düzeyi %5'in altında.	Mürekkep kartuşunu değiştirin. Daha fazla bilgi için, bkz: Mürekkep Kartuşlarını Değiştirme .
Tarama Hatası Kurtarılamaz Tarama Hatası Devam etmek için <input checked="" type="checkbox"/> düğmesine basın.	Tarayıcı düzgün ayarlanamadı.	Yazıcınızı yeniden başlatmak için Seç düğmesine <input checked="" type="checkbox"/> basın. Hata mesajı tekrar görüntülenirse, Müşteri Desteği'ne başvurun. Daha fazla bilgi için support.dell.com adresine gidin

Tarama Modu Girilen PIN seçilen bilgisayar için geçersiz. Geçerli bir PIN numarası girin veya başka bir bilgisayar seçmek için  düğmesine basın.	Taramaya çalıştığınız bilgisayar, bağlantı kurulabilmesi için bir PIN girilmesini gerektiriyor. Girdiğiniz PIN ile bilgisayarda ayarlanan PIN eşleşmiyor.	Yardım için ağ bilgisayarının yöneticisine başvurun.
Yazıcı Taşıyıcısı Durması Yazıcının içinde tıkanıklık olup olmadığını denetleyin ve  düğmesine basın.	Yazıcıda yazıcı kafası taşıyıcı sıkışması var.	Taşıyıcı sıkışmasını temizleyip Seç düğmesine  basın.

Sıkışmalar ve Hatalı Beslemeleri Önleme

Aşağıdaki ilkelere uyararak, birçok sıkışma ve hatalı besleme sorununu önleyebilirsiniz:

- Yazıcının ortam kılavuzlarına uygun ortamları kullanın. Daha fazla bilgi için, bkz. [Kağıt Yükleme](#).
- Ortamın kağıt tepsisine düzgün yüklendiğinden emin olun.
- Giriş tepsisine aşırı ortam yüklemeyin.
- Yazdırma işlemi sürerken, ortamı giriş tepsisinden çıkarmayın.
- Yüklemeden önce kağıtları esnetin, havalandırın ve düzleştirin.
- Buruşuk, nemli veya kıvrılmış kağıtlar kullanmayın.
- Ortamı yazıcının yönergelerine uygun olacak şekilde ortalayın.

Kağıt Sorunları

Kağıdın doğru yüklendiğinden emin olun.

Daha fazla bilgi için, bkz: [Kağıt Yükleme](#).

Yalnızca yazıcınız için önerilen kağıdı kullanın.

Daha fazla bilgi için, bkz: [Yazdırma Ortamı Kılavuzları](#).

Birden fazla kağıt yazdırırken daha az miktarda kağıt kullanın.

Daha fazla bilgi için, bkz: [Yazdırma Ortamı Kılavuzları](#).

Kağıdın kırışık, yırtık veya hasarlı olmadığından emin olun.

Kağıt sıkışması olup olmadığını kontrol edin.

Kağıt sıkışması kağıt giriş tepsisinin yakınıdaysa:

1. Kağıt tepsisini çıkarın.



2. Kağıdı sıkıca çekerek çıkarın.
3. Kağıt tepsisini değiştirin.



4. **Seç** düğmesine basın.
5. Eksik sayfaları yazdırmak için, yazdırma işini yeniden gönderin.

Kağıt sıkışması görünmüyorsa:

1. Yazıcıyı kapatın.
2. Tarayıcı ünitesini kaldırın.



3. Kağıdı sıkıca tutup, yavaşça yazıcıdan dışarı çekin.
4. Tarayıcı ünitesini kapatın.
5. Yazıcıyı açın ve belgeyi yeniden yazdırın.

Sıkışma önlü arkalı üniteye veya arka erişim kapağının yakınındaysa:

1. Önlü arkalı üniteniz varsa, bu üniteyi çıkarın.

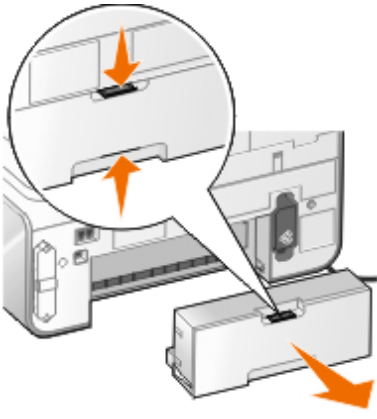

2. Arka erişim kapağını açın.
3. Kağıdı sıkıca tutup, yavaşça yazıcıdan dışarı çekin.
4. Arka erişim kapağını kapatın.
5. Önlü arkalı üniteyi tekrar takın.
6. Yazdırmaya devam etmek için **Seç** düğmesine basın.

Kağıt sıkışması ADF'nin yakınındaysa:

1. ADF giriş tepsisinin solunda bulunan ADF kapağını kaldırın.

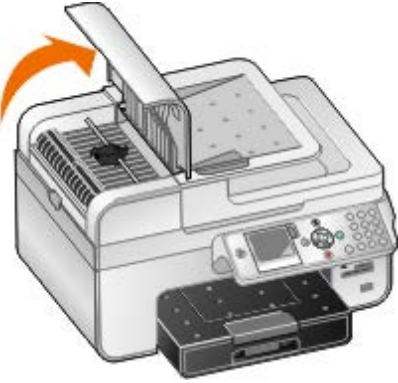

2. Kağıdı sıkıca tutup, yavaşça yazıcıdan dışarı çekin.
3. ADF kapağını kapatın.



4. **Seç** düğmesine basın.
5. Eksik sayfaları yazdırmak için, yazdırma işini yeniden gönderin.

Yazdırma Sorunları

Mürekkep düzeylerini kontrol edip, gerekiyorsa yeni yazıcı kartuşları takın.

Daha fazla bilgi için, bkz. [Mürekkep Kartuşlarını Değiştirme](#).

Kağıt çıkış tepsisindeki her bir sayfayı aldığınızdan emin olun.

Aşağıdaki ortamları kullanırken, mürekkebin bulaşmasına engel olmak için her sayfayı yazıcıdan çıktığında alın ve kurutun:

- Fotoğraf kağıdı
- Parlak kağıt
- Asetat
- Etiketler
- Zarflar
- Mulaj kağıtları

Önlü arkalı yazdırma işlerinde, kağıdın kurumması için daha uzun süre bekleyin

Önlü arkalı yazdırma işlerinde sayfaların altına mürekkep bulaşursa, önlü arkalı yazdırma ünitesi kağıdı yazıcıya geri vermeden önce yazdırılan yüzün kurumması için gereken süreyi uzatın.

NOT: Bu özelliği etkinleştirirseniz, önlü arkalı yazdırma işlerinizin tamamlanması için birkaç saniye daha fazla beklemeniz gerekir.

Bu özelliği tüm yazdırma işleri için varsayılan ayar yapmak isterseniz:

1. *Windows Vista* işletim sisteminde:

- a.  **Denetim Masası**'ni tıklatın.
- b. **Donanım ve Ses** öğesini tıklatın.
- c. **Yazıcılar** öğesini tıklatın.

Windows XP işletim sisteminde, **Başlat**® **Denetim Masası**® **Yazıcılar ve Diğer Donanım**® **Yazıcı ve Fakslar** öğelerini tıklatın.

Windows 2000 işletim sisteminde, **Başlat**® **Ayarlar**® **Yazıcılar** öğelerini tıklatın.

2. **Dell 968 AIO Printer** simgesini sağ tıklatın.

3. **Yazdırma Tercihleri**'ni seçin.

Yazdırma Tercihleri iletişim kutusu açılır.

4. **Gelişmiş** sekmesini tıklatın.

5. **İki Taraflı Yazdırma** alanında, **Kuruma süresini uzat**'i seçin.

6. **Tamam** düğmesini tıklatın.

Bu özelliği yalnızca geçerli yazdırma işinize uygulamak için:

1. Belgeniz açıkken, **Dosya**® **Yazdır** öğelerini tıklatın.

Yazdır iletişim kutusu açılır.

2. **Tercihler**, **Özellikler**, **Seçenekler** veya **Kurulum**'u tıklatın (işletim sistemine bağlı olarak değişir).

Yazdırma Tercihleri iletişim kutusu açılır.

3. **Gelişmiş** sekmesini tıklatın.
4. **İki Taraflı Yazdırma** alanında, **Kuruma süresini uzat**'ı seçin.
5. **Tamam** düğmesini tıklatın.

Baskı hızı düştüğünde, bilgisayarınızdaki bellek kaynaklarını boşaltın

- Kullanılmayan tüm uygulamaları kapatın.
- Belgenizdeki grafik ve görüntülerin boyutunu ve sayısını azaltın.
- Bilgisayarınız için RAM satın almayı düşünün.
- Nadiren kullandığınız yazı tiplerini sisteminizden kaldırın.
- Yazıcı yazılımını kaldırıp yeniden yükleyin. Daha fazla bilgi için, bkz. [Yazılımı Kaldırma ve Yeniden Yükleme](#).
- Yazdırma Tercihleri iletişim kutusundan daha düşük bir baskı kalitesi seçin.

Kağıdın doğru yüklendiğinden emin olun.

Daha fazla bilgi için, bkz. [Kağıt Yükleme](#).

Kopyalama Sorunları

Yazıcıda yanıp sönen ışık veya hata mesajları olup olmadığını denetleyin.

Daha fazla bilgi için, bkz. [Hata Mesajları](#).

Tarayıcı camının temiz olduğundan emin olun.

Tarayıcı camını ve camın yanındaki ince şeritleri temiz, havsız ve su ile nemlendirilmiş bir bezle silin.

Dergi veya gazetelerden görüntü desenlerini çıkarın.

1. *Windows Vista işletim sisteminde:*

- a.  **Programlar**'ı tıklatın.
- b. **Dell Printers** öğesini tıklatın.
- c. **Dell 968 AIO Printer'ı Kaldır** öğesini tıklatın.

Windows XP veya Windows 2000 işletim sisteminde:

Başlat® **Programlar** veya **Tüm Programlar**® **Dell Yazıcıları**® **Dell 968 AIO Printer** öğelerini tıklatın.

2. **Dell All-In-One Center**'i seçin.

Dell All-In-One Center açılır.

3. Önce **Diğer Kopyalama Ayarlarını Göster**'i, ardından da **Gelişmiş**'i tıklatın.

Gelişmiş Kopyalama Ayarları iletişim kutusu açılır.

4. **Görüntü Desenleri** sekmesinde, **Dergi/gazete görüntü desenlerini kaldır (hata düzelt)**, ögesini seçin ve **Tamam'**ı tıklatın.

5. **Şimdi Kopyala** ögesini tıklatın.

Belgenin veya fotoğrafın tarayıcı camına veya Otomatik Belge Besleyici'ye doğru yerleştirildiğinden emin olun.

Daha fazla bilgi için, bkz. [Özgün Belgeleri Yerleştirme](#).

Kağıt boyutlarını denetleyin.

Kullanılan kağıdın boyutu ile operatör panelinde veya **Dell All-In-One Center**'da seçtiğiniz kağıt boyutunun aynı olduğundan emin olun.

Tarama Sorunları

Yazıcıda yanıp sönen ışık ve hata mesajları olup olmadığını denetleyin.

Daha fazla bilgi için, bkz: [Hata Mesajları](#).

USB kablosunu denetleyin.

- USB kablosunun yazıcınıza ve bilgisayarınıza sağlamca bağlanmasını sağlayın.
- Bilgisayarı kapatın, USB kablosunu *Yazıcınızı Kurma* posterinde gösterildiği gibi yeniden bağlayıp bilgisayarı tekrar başlatın.

Yazılımın yüklenip yüklenmediğini saptayın.

Windows Vista işletim sisteminde:

1.  **Programlar'**ı tıklatın.
2. **Dell Printers** ögesini tıklatın.

Windows XP veya Windows 2000 işletim sisteminde:

Başlat® Programlar veya **Tüm Programlar® Dell Yazıcıları® Dell 968 AIO Printer** öğelerini tıklatın.

Yazıcı yazıcılar listesinde görüntülenmiyorsa yazıcı yazılımı yüklenmemiştir. Yazıcı yazılımını yükleyin. Daha fazla bilgi için, bkz: [Yazılımı Kaldırma ve Yeniden Yükleme](#).

Yazıcı ve bilgisayar arasındaki iletişim sorununu düzeltin.

- USB kablosunu yazıcınızdan ve bilgisayarınızdan çıkarıp, tekrar takın.
- Yazıcıyı kapatın. Elektrik prizinden yazıcı güç kablosunu çekin. Yazıcı güç kablosunu elektrik prizine yeniden takıp yazıcıyı açın.
- Bilgisayarınızı yeniden başlatın.

Tarama işlemi çok uzun sürüyor ve bilgisayarın yanıt vermemesine neden oluyorsa, tarama çözünürlüğünü düşürün.

1. *Windows Vista işletim sisteminde:*

- a.  Programlar'ı tıkladın.
- b. Dell Printers ögesini tıkladın.
- c. **Dell 968 AIO Printer'ı Kaldır** ögesini tıkladın.

Windows XP ve Windows 2000'de:

Başlat® Programlar veya **Tüm Programlar**® **Dell Yazıcıları**® **Dell 968 AIO Printer** öğelerini tıkladın.

2. **Dell All-In-One Center**'ı seçin.
Dell All-In-One Center açılır.
3. **Diğer Tarama Ayarlarını Göster** seçeneğini tıkladın.
4. **Tarama Kalitesi Seç** menüsünde daha düşük bir tarama çözünürlüğü seçin.
5. **Şimdi Tara** düğmesine basın.

Taranan görüntünün kalitesi düşükse, tarama çözünürlüğünü yükseltin.

1. *Windows Vista işletim sisteminde:*
 - a.  Programlar'ı tıkladın.
 - b. Dell Printers ögesini tıkladın.
 - c. **Dell 968 AIO Printer'ı Kaldır** ögesini tıkladın.
- Windows XP ve Windows 2000'de:
- Başlat**® Programlar veya **Tüm Programlar**® **Dell Yazıcıları**® **Dell 968 AIO Printer** öğelerini tıkladın.
2. **Dell All-In-One Center**'ı seçin.
Dell All-In-One Center açılır.
 3. **Diğer Tarama Ayarlarını Göster** seçeneğini tıkladın.
 4. **Tarama Kalitesi Seç** menüsünde daha yüksek bir tarama çözünürlüğü seçin.
 5. **Şimdi Tara** düğmesine basın.

Dergi veya gazetelerden görüntü desenlerini çıkarın.





1. *Windows Vista işletim sisteminde:*
 - a.  Programlar'ı tıkladın.
 - b. Dell Printers ögesini tıkladın.
 - c. **Dell 968 AIO Printer'ı Kaldır** ögesini tıkladın.
- Windows XP ve Windows 2000'de:
- Başlat**® Programlar veya **Tüm Programlar**® **Dell Yazıcıları**® **Dell 968 AIO Printer** öğelerini tıkladın.
2. **Dell All-In-One Center**'ı seçin.
Dell All-In-One Center açılır.
 3. Önce **Diğer Tarama Ayarları Göster**'i, ardından da **Gelişmiş**'i tıkladın.

Gelişmiş Tarama Ayarları iletişim kutusu açılır.

4. **Görüntü Desenleri** sekmesinde, **Dergi/gazete görüntü desenlerini kaldır (hata düzelt)** ögesini seçin ve **Tamam** düğmesini tıklatın.
5. **Şimdi Tara** düğmesine basın.

Uygulamaya tarama işlemi başarısız olursa, başka bir uygulama seçin.

Operatör panelini kullanarak

1. Ana menüden, yukarı veya aşağı **Ok** düğmesine   basarak, **Tara** seçeneğini üzerine gelin ve **Seç** düğmesine  basın.
2. **Tarama Hedefi** seçeneğinin üzerindeyken sol veya sağ **Ok** düğmesine   basarak, başka bir uygulama seçin.

Bilgisayarı kullanarak

1. *Windows Vista işletim sisteminde:*
 - a.  **Programlar**'ı tıklatın.
 - b. **Dell Printers** ögesini tıklatın.
 - c. **Dell 968 AIO Printer'ı Kaldır** ögesini tıklatın.

Windows XP ve Windows 2000'de:

Başlat® **Programlar** veya **Tüm Programlar**® **Dell Yazıcıları**® **Dell 968 AIO Printer** öğelerini tıklatın.

2. **Dell All-In-One Center**'ı seçin.
Dell All-In-One Center açılır.
3. **Taranan görüntüleri gönder:** açılır menü, başka bir uygulama seç

NOT: Kullanmak istediğiniz program listede yoksa, açılır menüden **Diğerlerini ara**'yı seçin. Bir sonraki ekranda, istediğiniz programı bulmak ve listeye eklemek için **Ekle** seçeneğini tıklatın.

Belgenin veya fotoğrafın tarayıcı camına veya ADF'ye doğru yerleştirildiğinden emin olun.

Daha fazla bilgi için, bkz: [Özgün Belgeleri Yerleştirme](#).

Tarayıcı camının temiz olduğundan emin olun.

Tarayıcı camını ve camın yanındaki ince şeritleri temiz, havsız ve su ile nemlendirilmiş bir bezle silin.

Faks Sorunları

Hem yazıcının, hem de bilgisayarın açık olduğundan ve USB kablosunun düzgün takıldığından emin olun.

Yazıcının etkin bir analog telefon hattına bağlı olmasını sağlayın.













- DSL geniş bant hizmeti kullanıldığında telefon kablonuzda takılı DSL filtreniz olduğundan emin olun. Daha fazla bilgi için Internet Servis Sağlayıcınızı arayın.
- Bilgisayarınızın modemi kullanılarak faks göndermeye çalışılırken, bilgisayarın Internet'e çevirmeli modemle bağlı

olmadığından emin olun.

Harici modem kullanıldığında açık olduğundan ve bilgisayarınıza düzgün bağlandığından emin olun.

Yazıcının belleği doluyken, faks etkinlik raporu yazdırın ve aktarılamayan sayfaları tekrar gönderin.













Renkli sayfalar gönderirken, yazıcıyı özgün belgeleri numarayı çevirdikten sonra tarayacak şekilde ayarlayın.

1. Ana menüden, yukarı veya aşağı **Ok** düğmesine   basarak **Faks** seçeneğinin üzerine gelin ve **Seç** düğmesine  basın.
2. Aşağı **Ok** düğmesine  basarak **Faks Ayarları** seçeneğinin üzerine gelin ve **Seç** düğmesine  basın.
3. Yukarı veya aşağı **Ok** düğmesine   basarak **Çevirme** ve **Gönderme** seçeneğinin üzerine gelin ve **Seç** düğmesine  basın.
4. Yukarı veya aşağı **Ok** düğmesine   basarak **Tara** seçeneğinin üzerine gelin ve sol veya sağ **Ok** düğmesine   basarak **Çevirdikten Sonra** seçeneğinin üzerine gelin.
5. Değişiklikleri kaydetmek için **Geri** düğmesine  basın.











NOT: Bu ayar sonraki tüm faks işlerine uygulanır.

Arayan Kimliği çalışmıyorsa, doğru Arayan Kimliği modelini seçtiğinizden emin olun.

Arayan Kişi algılama düzeni, ilk kurulum sırasında seçtiğiniz ülke veya bölgeye göre belirlenir. Ülkenizdeki telefonlar iki farklı algılama modeli kullanıyorsa, telekomünikasyon şirketinizi arayarak hangi modele abone olduğunuzu belirleyin.

1. Ana menüden, yukarı veya aşağı **Ok** düğmesine   basarak **Faks** seçeneğinin üzerine gelin ve **Seç** düğmesine  basın.
2. Aşağı **Ok** düğmesine  basarak **Faks Ayarları** seçeneğinin üzerine gelin ve **Seç** düğmesine  basın.
3. Yukarı veya aşağı **Ok** düğmelerine   basarak **Zil** ve **Yanıtlama** seçeneğinin üzerine gelin ve **Seç** düğmesine  basın.
4. Aşağı **Ok** düğmesine  basarak **Arayan Kimliği modeli** seçeneğinin üzerine gelin ve sol veya sağ **Ok**   düğmesine basarak seçenekler arasından seçim yapın.
 - Ülkenizdeki telefonlar frekans değişimi anahtarlaması (FSK) kullanan bir algılama modeline üyeyse, **Model 1**'i seçin.
 - Ülkenizdeki telefonlar çift tonlu çoklu frekans (DTMF) kullanan bir algılama modeline üyeyse, **Model 2**'yi seçin.
5. **Geri** düğmesine  basın.

Giden faksın kalitesini Ultra hassas olarak ayarlayın.

1. Ana menüden, yukarı veya aşağı **Ok** düğmesine   basarak **Faks** seçeneğinin üzerine gelin ve **Seç** düğmesine  basın.
2. Yukarı veya aşağı **Ok** düğmelerine   basarak **Faks Ayarlarını Düzenle** seçeneğinin üzerine gelin ve **Seç** düğmesine  basın.
3. Yukarı veya aşağı **Ok** düğmesine   basarak **Kalite** seçeneğinin üzerine gelin ve sol veya sağ **Ok** düğmesine   basarak **Ultra Hassas** seçeneğinin üzerine gelin.

4. **Geri** düğmesine  basın.

Alınan faksın kalitesi hala düşükse, alıcı faks makinesi faks kalitesini sınırlandırıyor olabilir. Yazıcıda yaptığınız hiçbir ayar, diğer tarafta alınan faksın kalitesini etkilemez.

Ağ Sorunları

Gücü denetleyin

Yazıcının güç ışığının yandığından emin olun.

Kabloyu kontrol edin

- Güç kablosunun yazıcıya ve prize takılı olduğundan emin olun.
- USB kablosunun bağlı olmadığından emin olun.

Ağ bağlantınızı denetleyin.

Yazıcının çalışır durumda bir ağ bağlantısına bağlı olduğundan emin olun.

Bilgisayarı yeniden başlatın

Bilgisayarı kapatın ve yeniden başlatın.

Ağ bağıdaştırıcısını çıkarıp yeniden takın

1. Yazıcıyı kapatın ve güç kablosunu prizden çekin.
2. Bağıdaştırıcıyı kenardaki tırnaklarından (antenden değil) tutun ve çekerek çıkarın. Daha fazla bilgi için, bkz: [Yazılımı Kaldırıp Yeniden Yükleme](#).
3. Aşağıdaki montaj yönergelerini uygulayarak bağıdaştırıcıyı yeniden takın. Daha fazla bilgi için, bkz: [Bağıdaştırıcıyı Yükleme](#).

Kurulum ve kullanım bilgileri için ağ bağıdaştırıcısı belgelerine göz atın.

Bellek Kartı Sorunları

Kullandığınız bellek kartının bu yazıcıda kullanılabildiğinden emin olun.

Daha fazla bilgi için, bkz. [Bellek Kartı veya USB Anahtarından Yazdırma](#).

Aynı anda yalnızca bir tane bellek kartı takın.

Kartı tam olarak yuvaya oturuncaya dek itin.

Bellek kartı yuvasına düzgün takılmazsa, yazıcı bellek kartının içeriğini okuyamaz.

Bellek kartındaki resimleri yazdırırken, resim biçimlerinin yazıcı tarafından desteklendiğinden emin olun.

Sadece JPEG ve sınırlı sayıda TIFF biçimindeki görüntüler doğrudan bellek kartından yazdırılabilir. Yalnızca doğrudan dijital

fotoğraf makinelerinden oluşturulan ve herhangi bir yazılım tarafından değiştirilmemiş TIFF formatındaki dosyalar desteklenir. Bellek kartındaki farklı dosya biçimine sahip fotoğrafları yazdırmak istiyorsanız, yazdırmadan önce fotoğrafları bilgisayara aktarmanız gerekir.

Yazıcının PictBridge etkin bir fotoğraf makinesine bağlı olmamasına dikkat edin.

Daha fazla bilgi için, bkz. [PictBridge Etkin Bir Fotoğraf Makinesinden Fotoğrafları Yazdırma](#).

Baskı Kalitesini Artırma

Belgelerinizin baskı kalitesinden memnun değilseniz, baskı kalitesini yükseltmek için farklı yollar vardır.

- Uygun kağıt kullanın. Örneğin, fotoğraf mürekkep kartuşuyla fotoğraf basıyorsanız Dell™ Premium Fotoğraf Kağıdı kullanın.
- Daha yüksek bir baskı kalitesi seçin.

Daha yüksek bir baskı kalitesi seçmek için:

- Belgeniz açıkken, **Dosya® Yazdır** öğelerini tıklatın.
Yazdır iletişim kutusu açılır.
- Tercihler**, **Özellikler**, **Seçenekler** veya **Kurulum**'u tıklatın (işletim sistemine bağlı olarak değişir).
Yazdırma Tercihleri iletişim kutusu açılır.
- Yazdırma Ayarı** sekmesinde daha yüksek kalitede bir ayar seçin.
- Belgenizi yeniden yazdırın.
- Baskı kalitesi düzelmediyse mürekkep kartuşlarını hizalamayı veya temizlemeyi deneyin. Daha fazla bilgi için, bkz: [Mürekkep Kartuşlarını Hizalama](#) ve [Yazıcı Kartuşlarının Püskürtme Uçlarını Temizleme](#).

Ek çözümler için <http://support.dell.com/support> adresine gidin.

Baskı Ortamı Seçme veya Yükleme ile ilgili Genel Kılavuzlar

- Nemli, kıvrık, kırışık veya yırtık kağıtlara yazdırmaya çalışmak kağıt sıkışmalarına ve düşük baskı kalitesine yol açabilir.
- En yüksek baskı kalitesi için sadece yüksek kaliteli, fotokopi kağıdı kullanın.
- Üzerinde kabarık harfler bulunan, tırtıklı veya çok pürüzsüz veya pürüzlü dokulu kağıtlar kullanmaktan kaçının. Kağıtlar sıkışabilir.
- Kullanmaya hazır olana dek kağıtları ambalajında tutun. Kartonları yere değil, palet veya rafa yerleştirin.
- Paketlerinde olsun olmasın, ortamların üzerine ağır nesnelere koymayın.
- Kağıtları nem veya kırışmasına ya da bükülmesine neden olabilecek diğer ortamlardan uzak tutun.
- Kullanılmayan kağıtları 15°C ile 30°C (59°F ile 86°F) arasındaki sıcaklıklarda muhafaza edin. Nispi nem %10 ile %70 arasında olmalıdır.
- Kağıtları saklarken, toz ve nemin kağıdı kirletmesini önlemek için plastik kap veya çanta gibi neme karşı koruma sağlayan bir örtü kullanın.

Bellek Kartı veya USB Anahtarından Yazdırma

- [Fotoğraf Yazdırma](#)
- [Fotoğrafları Yazdırmadan Önce Değiştirme](#)
- [Microsoft Office Dosyalarını Yazdırma](#)

Birçok dijital fotoğraf makinesinde fotoğrafların saklanması için bir bellek kartı kullanılır. Yazıcı aşağıdaki dijital ortamları desteklemektedir:

- Compact Flash Tip I ve II
- Memory Stick
- Memory Stick PRO
- Memory Stick Duo (bağdaştırıcı ile)
- Mini SD (bağdaştırıcı ile)
- Microdrive
- Secure Digital
- Secure Digital Yüksek Kapasiteli
- MultiMedia Card
- xD-Picture Kartı

Bellek kartları etiketli yüzleri yukarı bakacak şekilde takılmalıdır. Kart okuyucusunda bu ortamların takılacağı iki yuva ve kartın okunmakta veya verilerin aktarılmakta olduğunu gösteren, yanıp sönen küçük bir ışık bulunur.

ÖNEMLİ: Bu aygıtlardan okurken, yazarken veya yazdırma yaparken, bellek kartını veya USB anahtarını çıkarmayın veya yazıcının bellek kartı bölümüne veya USB anahtarına dokunmayın. Veriler zarar görebilir.





PictBridge için kullanılan bağlantı noktası, USB Flash Sürücü aygıtlarında bulunan bilgilere erişmek için de kullanılabilir. Bir bellek kartı veya USB anahtarı taktığınızda, yazıcı otomatik olarak **Fotoğraf** moduna geçer.



NOT: Aynı anda birden fazla bellek kartı veya USB anahtarı takmayın.

NOT: Yazıcı FAT32 veri biçimini destekler. NTFS veri biçiminde saklanan dosyalar FAT32 veri biçimine dönüştürülmelidir.

Fotoğraf Yazdırma

Fotoğrafları Görüntüleme veya Yazdırma



- Bir bellek kartı veya USB anahtar takın.
Yazıcı otomatik olarak **Fotoğraf** moduna geçer.
- Fotoğraf Kartı Modu** menüsüne erişmek için **Seç** düğmesine  basın.
- Fotoğraflara Gözet ve Yazdır seçeneğinin üzerindeyken, **Seç** düğmesine  basın.
- Sol veya sağ **Ok** düğmesine   basarak bellek kartındaki veya USB anahtarındaki fotoğraflar arasında gezinin.

5. **Seç** düğmesine  basarak yazdırmak istediğiniz fotoğrafı seçin.
6. Yukarı veya aşağı **Ok** düğmesine   basarak kopya sayısını belirtin.



Yazdırmak istediğiniz her fotoğraf için 5 ile 6 numaralı adımda anlatılan işlemleri tekrarlayın.

7. Seçimlerinizi önizlemek için **Başlat** düğmesine  basın.

Fotoğraf Baskısı Önizlemesi menüsü açılır.







8. Sol veya sağ **Ok** düğmesine   basarak küçük resimler halinde görüntülenen yazdırılan fotoğraflarınız arasında gezinin.

Yazdırma ayarlarını değiştirmek için:

- a. **Fotoğraf Yazdırma Ayarları** menüsünü açmak için **Menü** düğmesine  basın.
 - b. Ayarları yapılandırdıktan sonra, **Geri** düğmesine  basarak, **Fotoğraf Baskısı Önizlemesi** menüsüne dönün.
9. Fotoğraflarınızı yazdırmak için **Başlat** düğmesine  basın.

 **NOT:** Sadece JPG ve sınırlı sayıda TIFF biçimindeki fotoğraflar doğrudan bellek kartı veya USB anahtarından yazdırılabilir. Bellek kartı veya USB anahtarındaki farklı dosya biçimine sahip fotoğrafları yazdırmak istiyorsanız, yazdırmadan önce fotoğrafları bilgisayara aktarmanız gerekir.

Fotoğraflarınızı Bilgisayarınıza Kaydetme







1. Bellek kartını veya USB anahtarı takın. Yazıcı otomatik olarak **Fotoğraf** moduna geçer.
2. Yukarı veya aşağı **Ok** düğmesine   basarak, **Fotoğrafları Bilgisayara Kaydet** seçeneğinin üzerine gelin ve **Seç** düğmesine  basın.
3. Yukarı veya aşağı **Ok** düğmesine   basarak, bir dosya hedefi seçin ve **Seç** düğmesine  basın.
4. **Başlat** düğmesine  basın.

Bellek Kartı Yöneticisi bilgisayarınızda başlatılır.









5. Fotoğrafları bilgisayarınıza aktarırken, **Bellek Kartı Yöneticisi** iletişim kutusundaki yönergelere uyun.

Slayt Gösterisi Görüntüleme

Slayt gösterisi ile USB anahtar veya bellek kartında kayıtlı olan fotoğrafların hepsini görebilirsiniz.

1. Bir bellek kartı veya USB anahtar takın. Yazıcı otomatik olarak **Fotoğraf** moduna geçer.
2. **Fotoğraf Kartı Modu** menüsüne erişmek için **Seç** düğmesine  basın.
3. Yukarı ve aşağı **Ok** düğmelerine   basarak **Slayt Gösterisi Görüntüle** seçeneğinin üzerine gelin ve **Seç** düğmesine  basın.
4. Slayt gösterisinin hızını seçmek için aşağı veya yukarı **Ok** düğmelerine   basın ve ardından **Seç** düğmesine  basın.

Tüm Fotoğrafları Yazdırma





1. Bellek kartını veya USB anahtarı takın. Yazıcı otomatik olarak **Fotoğraf** moduna geçer.
2. **Fotoğraf Kartı Modu** menüsüne erişmek için **Seç** düğmesine  basın.
3. Yukarı veya aşağı **Ok** düğmelerini   kullanarak Tüm Fotoğrafları Yazdır seçeneğinin üzerine gelin ve **Seç** düğmesine  basın.
4. Tek bir sayfada yazdırılacak fotoğraf sayısını seçmek için, önce yukarı veya aşağı **Ok** düğmelerine  , ardından da **Seç** düğmesine  basın.
5. **Baskı Önizleme** menüsünde, **Menü** düğmesine  basarak yazdırma ayarlarınızı veya fotoğraflarınızı düzenleyin veya **Başlat** düğmesine  basarak, fotoğraflarınızı yazdırın.

 **NOT:** Sadece JPG ve sınırlı sayıda TIFF biçimindeki görüntüler doğrudan bellek kartı veya USB anahtarından yazdırılabilir. Bellek kartı veya USB anahtarındaki farklı dosya biçimine sahip fotoğrafları yazdırmak istiyorsanız, yazdırmadan önce fotoğrafları bilgisayara aktarmanız gerekir.

DPOF Seçimi Yazdırma

Fotoğraf makineniz DPOF özelliğini destekliyorsa, bellek kartı fotoğraf makinesindeyken, hangi fotoğraftan kaç adet bastırılacağını belirleyebilirsiniz. Bellek kartını yazıcıya taktığınızda, yazıcı bu ayarları tanır.



 **NOT:** DPOF seçiminde kağıt boyutu belirttiyseniz, yerleştirilen kağıt boyutunun belirttiğiniz boyuttan küçük olmamasına dikkat edin.

1. Bellek kartını takın. Yazıcı otomatik olarak **Fotoğraf** moduna geçer.
2. Yukarı ve aşağı **Ok** düğmelerini   kullanarak Fotoğraf Makinesi Seçimlerini Yazdır seçeneğinin üzerine gelin ve **Seç** düğmesine  basın.
3. Belirttiğiniz DPOF seçimini görüntülemek için **Seç** düğmesine  basın.







Yazdırılacak için önizlemesi görüntülenir.
4. Fotoğrafları yazdırmak için **Başlat** düğmesine  basın.

Prova Sayfası Kullanarak Fotoğrafları Yazdırma

1. Bellek kartını veya USB anahtarı takın.

Yazıcı bellek kartında veya USB anahtarında fotoğraflar algırsa, otomatik olarak Fotoğraf modunu işaretler. Aksi takdirde, yukarı veya aşağı **Ok** düğmesini   kullanarak Fotoğraf seçeneğinin üzerine gelin ve **Seç** düğmesine  basın.

 **NOT:** Sadece JPEG ve sınırlı sayıda TIFF biçimindeki görüntüler doğrudan bellek kartı veya USB anahtarından yazdırılabilir. Bellek kartı veya USB anahtarındaki farklı dosya biçimine sahip fotoğrafları yazdırmak istiyorsanız, yazdırmadan önce fotoğrafları bilgisayara aktarmanız gerekir. Daha fazla bilgi için, bkz: [Fotoğraflarınızı Bilgisayarınıza Kaydetme](#).

2. Yukarı veya aşağı **Ok** düğmesine   basarak Fotoğraf Prova Sayfası seçeneğinin üzerine gelin ve **Seç** düğmesine  basın.
3. Bellek kartı veya USB anahtarındaki hangi fotoğrafların prova sayfasında yazdırılacağını belirtmek için önce yukarı veya aşağı **Ok** düğmesine  , ardından da **Seç** düğmesine  basın.

yapabilirsiniz	
Tüm X Fotoğrafları İçeren Yazdırma Sayfası	Prova sayfasında bellek kartı veya USB anahtarındaki tüm fotoğrafları yazdırın. "X" bellek kartı veya USB anahtarında algılanan fotoğrafların sayısıdır.
En son 25 fotoğrafı yazdır	Prova sayfasında en son çekilen 25 fotoğrafı yazdırın.
Tarih Aralığı Kullanan Yazdırma Sayfası	Sadece belirli bir tarih aralığında çekilen fotoğrafları yazdırın. Seç düğmesine  basın ve bir tarih aralığı seçin.

4. Düz letter veya A4 kağıt yükleyin ve **Seç** düğmesine  basın. Daha fazla bilgi için, bkz: [Kağıt Yükleme](#).

Prova sayfası yazdırılır.

 **NOT:** Prova sayfası yazdırıldıktan sonra, 6. adıma hazırlık olarak, yazıcı otomatik olarak **Prova Sayfasını Tara** seçeneğini işaretler.

5. Hangi fotoğrafların yazdırılacağını belirlemek, bir sayfa düzeni ve kullanılacak kağıt türünü seçmek için prova sayfasındaki yönergelere uyun.

Baskıda kırmızı göz efektini azaltmak için, fotoğrafın alt tarafında bulunan kırmızı göz simgesinin yanındaki daireleri doldurun.

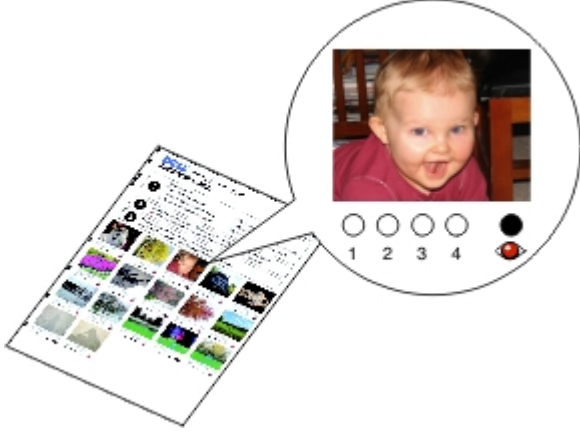

 **NOT:** Seçim yaparken, daireleri tamamen doldurduğunuzdan emin olun.

6. Baskı yüzü aşağı dönük olacak şekilde, prova sayfasını tarayıcı camına yerleştirin ve **Seç** düğmesine  basın. Daha fazla bilgi için, bkz: [Özgün Belgeleri Yerleştirme](#).

7. Fotoğraf kağıdı yerleştirin. Daha fazla bilgi için, bkz: [Kağıt Yükleme](#).

 **NOT:** Yazıcıda yüklü olan kağıt boyutu ile prova sayfasında belirttiğiniz kağıt boyutunun aynı olmasına dikkat edin.

 **NOT:** Fotoğraf yazdırmak için, fotoğraf/parlak kağıt kullanmanız önerilir.

8. **Başlat** düğmesine  basın.

Yazıcı prova sayfasını tarar ve seçtiğiniz fotoğrafları yazdırır.

 **ÖNEMLİ:** Fotoğraf prova sayfasında seçtiğiniz fotoğraflar yazdırılana kadar, bellek kartını *çıkarmayın* veya yazıcıyı kapatmayın. Bellek kartı yazıcıdan çıkarıldığında veya yazıcı kapatıldığında, prova sayfası geçersiz hale gelir.

Fotoğrafları Yazdırmadan Önce Değiştirme

1. Bir bellek kartı veya USB anahtar takın. Yazıcı otomatik olarak **Fotoğraf** moduna geçer.
2. **Fotoğraf Kartı Modu** menüsüne girmek için **Seç** düğmesine  basın.



3. Fotoğraflara Gözet ve Yazdır seçeneğinin üzerindeyken, **Seç** düğmesine basın.
 4. Sol veya sağ **Ok** düğmesine basarak düzenlemek istediğiniz fotoğrafın üzerine gelin ve **Seç** düğmesine basın.
 5. **Menü** düğmesine basın.
- Fotoğraf Menüsü** açılır.
6. Fotoğraf Düzenle seçeneğinin üzerindeyken, **Seç** düğmesine basın.
- Düzenlemek istediğiniz fotoğrafın yanında menü öğeleri görüntülenir.
7. Yukarı veya aşağı **Ok** düğmesine basarak menü öğeleri arasında ilerleyin.
 8. Her bir menü öğesinin seçenekleri arasında ilerlemek için, sol veya sağ **Ok** düğmesine basın.
 9. Fotoğraflarınız üzerinde değişiklik yaptıktan sonra, **Geri** düğmesine basarak, değişikliklerinizi kaydedin.

Microsoft Office Dosyalarını Yazdırma

1. Bilgisayarınızı ve yazıcınızı açın, birbirlerine bağlı olduklarından emin olun.
2. Kart yuvalarından birine bir bellek kartı veya PictBridge bağlantı noktasına bir USB anahtarı takın.

Bellek kartı veya USB kartında sadece Microsoft Office dosyaları varsa, yazıcı otomatik olarak **Dosyaları Yazdır** moduna geçer. Sadece *.DOC, *.DOCX, *.PDF, *.PPT, *.PPTX, *.RTF, *.XLS, *.XLSX, *.WPD ve *.WPS uzantılarına sahip dosyaları tanır.

NOT: Bellek kartı veya USB kartında sadece fotoğraflar varsa, yazıcı otomatik olarak **Fotoğraf** moduna geçer. **Geri** düğmesine basarak **Fotoğraf** menüsünden çıkın ve yukarı veya aşağı **Ok** düğmesine basarak, **Dosyaları Yazdır** seçeneğinin üzerine gelin. **Seç** düğmesine basarak **Dosyaları Yazdırma Modu** menüsüne erişin.

3. **Başlat** düğmesine basarak **Yazdırma Dosyalarını Seç** menüsüne erişin.

NOT: Yazdırmak üzere bir dosya seçmeden önce, **Seç** düğmesine basarak **Kağıt İşleme** ayarlarını değiştirin. Ayarlarınızı özelleştirdikten sonra, **Geri** düğmesine basarak değişikliklerinizi kaydedin.

4. Yukarı veya aşağı **Ok** düğmelerine basarak yazdırmak istediğiniz dosyanın üzerine gelin.
5. **Başlat** düğmesine basın.

Teknik Özellikler

- [Genel Bakış](#)
- [Çevresel Özellikler](#)
- [Güç Tüketimi ve Gereksinimler](#)
- [Faks Modu Özellikleri](#)
- [Yazdırma ve Tarama Modu Özellikleri](#)
- [İşletim Sistemi Desteği](#)
- [Bellek Özellikleri ve Gereksinimler](#)
- [Ortam Türleri ve Boyutları](#)
- [Kablolar](#)

Genel Bakış

Bellek	<ul style="list-style-type: none">32 MB SDRAM4 MB FLASH2 MB Faks
Bağlanılabilirlik	Yüksek hızlı USB 2.0
Hizmet döngüsü (ortalama)	Ayda 5.000 sayfa
Yazıcı ömrü	<ul style="list-style-type: none">Yazıcı: 18.000 sayfaTarayıcı: 18.000 taramaADF: 12.000 tarama

Çevresel Özellikler

Sıcaklık/Bağıl Nem

Koşul	Sıcaklık	Bağıl nem (yoğunlaşmayan)
İşlem	61° - 90° F	%8 - 80
Depolama	34° - 140° F	%5 - 80
Nakliye	-40° - 140° F	%5 - 100

Güç Tüketimi ve Gereksinimler

Nominal AC girişi	90–255 V
Nominal frekans	47 Hz - 63 Hz
Minimum AC girişi	90 VAC
Maksimum AC girişi	255 VAC
Maksimum giriş akımı	1.0 A
Ortalama güç tüketimi	
Bekleme modu	< 10 W

Faks Modu Özellikleri

Faksa taradığınızda, belgeniz 200 dpi (nokta/inç) olarak taranacaktır. Siyah ve beyaz belgeleri faksleyebilirsiniz.

Doğru faksleyabilmek için, yazıcının etkin analog telefon hattına bağlı bir bilgisayara erişebilmesi gerekmektedir.

 **NOT:** DSL modeme bağlı telefon hattı üzerinden fakslıyorsanız, analog faks modem sinyalinin karışmasını önlemek için DSL filtresi yükleyin.

 **NOT:** ISDN (entegre servisler dijital ağı) ve kablolu modemler faks modemleri değildir ve faksleme için desteklenmez.

Yazdırma ve Tarama Modu Özellikleri

Yazıcınız, 72 ile 19.200 dpi arasında tarama yapabilir. Yazıcınızda bu özellik bulunmasına rağmen, Dell™ önceden ayarlanan çözünürlüklerin kullanılmasını önerir.

Yazdırma ve tarama çözünürlüğü	Tarama çözünürlüğü	Yazdırma çözünürlüğü	
		Fotoğraf/Parlak kağıt	Diğer tüm ortamlar
Taslak	150 x 150 dpi	600 x 600 dpi	300 x 600 dpi
Normal	300 x 300 dpi	1200 x 1200 dpi	600 x 600 dpi
Fotoğraf	600 x 600 dpi	4800 x 1200 dpi	1200 x 1200 dpi

İşletim Sistemi Desteği

Yazıcı aşağıdaki işletim sistemlerini destekler:

- Windows Vista™
- Microsoft® Windows® XP Professional x64
- Microsoft Windows XP
- Microsoft Windows 2000

Bellek Özellikleri ve Gereksinimler

İşletim sisteminizin minimum sistem gereksinimlerini karşılaması gerekir.

İşletim Sistemi	İşlemci hızı (MHz)	RAM (MB)	Sabit disk
Windows Vista	800 MHz Pentium®/Celeron®	512	20 GB (15 GB boş alan)
Microsoft Windows XP Professional x64	AMD Athlon 64, AMD Opteron, Intel EM64 destekli Intel Xeon, Intel EM64T destekli Intel Pentium 4	256	1.5 GB
Microsoft Windows XP	Pentium II 300	128	500 MB
Microsoft Windows 2000	Pentium II 233	128	500 MB

Ortam Türleri ve Boyutları

Ortam türü:	Desteklenen boyutlar:	Maksimum yükleme:
Düz kağıt	<ul style="list-style-type: none">Letter: 8.5 x 11 inç (216 x 279 mm)A4: 8.27 x 11,69 inç (210 x 297 mm)Legal: 8.5 x 14 inç (216 x 355,6 mm)Executive: 7.25 x 10,5 inç (184,15 x 266,7 mm)Statement: 8.5 x 5,5 inç (215,9 x 139,7 mm)	150 yaprak
Afiş kağıdı	<ul style="list-style-type: none">A4 Afiş KağıdıLetter Afiş Kağıdı	20 yaprak
Zarflar	<ul style="list-style-type: none">9 Zarf: 3 7/8 x 8 7/8 inç10 Zarf: 4 1/8 x 9 1/2 inç6 3/4 Zarf: 3 1/4 x 6 1/2 inç7 3/4 Zarf: 3 7/8 x 7 1/2 inçA2 Baronial Zarf: 111 x 146 mmB5 Zarf: 176 x 250 mmC5 Zarf: 162 x 229 mmC6 Zarf: 114 x 162 mmDL Zarf: 110 x 220 mmChokei 3 Zarf: 120 x 235 mmChokei 4 Zarf: 90 x 205 mmChokei 40 Zarf: 90 x 225 mmKakugata 3 Zarflar: 216 x 277 mmKakugata 4 Zarflar: 197 x 267 mmKakugata 5 Zarflar: 190 x 240 mmKakugata 6 Zarflar: 162 x 229 mm	10 zarf
Tebrik kartları, dizin kartları, kartpostal veya fotoğraf kartları	<ul style="list-style-type: none">Fotoğraf/Kartpostal: 4 x 6 inçHagaki kartı (100 x 148 mm)Dizin kartı: 3 x 5 inç3.5 x 5 inç	25 kart
Fotoğraf/parlak veya mat kağıt	<ul style="list-style-type: none">8.5 x 11 inç (216 x 279 mm)4 x 6 inç (101,6 x 152,4 mm)	50 yaprak
Mulaj kağıtları	8.5 x 11 inç (216 x 279 mm)	10 mm yığın
Asetatlar	8.5 x 11 inç (216 x 279 mm)	50 asetat
Özel boyutlu kağıt	Kağıdın aşağıdaki boyutlara uyması gerekmektedir: <ul style="list-style-type: none">Genişlik: 3.0 - 8.5 inç (76 - 216 mm)Uzunluk: 5.0 - 17,0 inç (127 - 432 mm)	150 yaprak

Kablolar

Yazıcınız bir Universal Serial Bus/Evrensel Seri Veriyolu (USB) kablosu (ayrı satılır) kullanır.



Kopyalama



- [Belge Kopyalama](#)
- [Kopyaları Harmanlama](#)
- [Fotoğraf Kopyalama](#)
- [Çift Taraflı Belge Kopyalama](#)
- [Önlü Arkalı Kopyalama Yapma](#)
- [Kopya Ayarlarını Değiştirme](#)

Belge Kopyalama



Operatör Panelini Kullanarak

1. Yazıcıyı açın.
2. Kağıt yükleyin. Daha fazla bilgi için, bkz: [Kağıt Yükleme](#).
3. Orijinal belgenizi yükleyin.



4. Kopyalama ayarlarını değiştirmek için **Menü** düğmesine  basın.
5. **Başlat** düğmesine  basın.

Kopyalama işlemi geçerli olan kopyalama seçimine (Renkli veya Siyah) göre yapılır.

 **NOT:** Bir kopyalama seçimi yapmadan **Başlat** düğmesine  basarsanız, kopya varsayılan olarak renkli yazdırılır.

Bilgisayarınızı Kullanma

1. Bilgisayarınızı ve yazıcınızı açın, birbirlerine bağlı olduklarından emin olun.
2. Kağıt yükleyin. Daha fazla bilgi için, bkz. [Kağıt Yükleme](#).
3. Orijinal belgenizi yükleyin. Daha fazla bilgi için, bkz. [Özgün Belgeleri Yerleştirme](#).
4. *Windows Vista™ işletim sisteminde:*

- a.  **Programlar**'ı tıklatın.

- b. **Dell Printers** ögesini tıklatın.
- c. **Dell 968 AIO Printer'ı Kaldır** ögesini tıklatın.

Windows® XP veya Windows 2000 işletim sisteminde:

Başlat® Programlar veya **Tüm Programlar® Dell Yazıcıları® Dell 968 AIO Printer** öğelerini tıklatın.

5. **Dell All-In-One Center**'i seçin.

Dell All-In-One Center açılır.













6. Kopya sayısını (1-99) seçip ardından **Kopyala** açılır menüsünden renk ayarını seçin.
7. Kopyalama işleminizi özelleştirmek için, **Diğer Kopyalama Ayarlarını Göster** seçeneğini tıklatın.
8. Ayarlarınızı özelleştirdikten sonra **Şimdi Kopyala**'yı tıklatın.

Kopyaları Harmanlama

Operatör Panelini Kullanma

1. Yazıcınızı açın.
2. Kağıt yükleyin. Daha fazla bilgi için, bkz: [Kağıt Yükleme](#).
3. Orijinal belgenizi yükleyin.



4. Ana menüden, yukarı **Ok** düğmesine  basarak **Kopyala** seçeneğinin üzerine gelin ve **Seç** düğmesine basın.
5. Yukarı veya aşağı **Ok** düğmelerine   basarak **Kopya** seçeneğinin üzerine gelin ve sol veya sağ **Ok** düğmelerine   basarak kopya sayısını belirleyin (1-99).
 **NOT:** Belgeleri harmanlayabilmek için belgenin birden fazla kopyasını yazdırmanız gerekir.
6. Yukarı veya aşağı **Ok** düğmesine   basarak **Harmanla** seçeneğinin üzerine gelin ve sol veya sağ **Ok** düğmelerine   basarak **Açık** seçeneğinin üzerine gelin.
7. **Seç** düğmesine  basın.
8. **Başlat** düğmesine  basın.

Bilgisayarı Kullanma

1. Bilgisayarınızı ve yazıcınızı açın, birbirlerine bağlı olduklarından emin olun.

2. Kağıt yükleyin. Daha fazla bilgi için, bkz. [Kağıt Yükleme](#).
3. Orijinal belgenizi yükleyin.

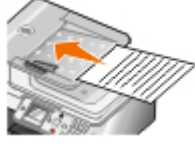

4. *Windows Vista işletim sisteminde:*

- a.  **Programlar**'ı tıklatın.
- b. **Dell Printers** ögesini tıklatın.
- c. **Dell 968 AIO Printer'ı Kaldır** ögesini tıklatın.

In Windows® XP veya Windows 2000 işletim sisteminde:

Başlat® Programlar veya **Tüm Programlar® Dell Yazıcıları® Dell 968 AIO Printer** öğelerini tıklatın.

5. **Dell All-In-One Center**'i seçin.

Dell All-In-One Center açılır.

6. Kopya sayısını (1-99) seçip ardından **Kopyala** açılır menüsünden renk ayarını seçin.

 **NOT:** Belgeleri harmanlayabilmek için belgenin birden fazla kopyasını yazdırmanız gerekir.

7. Kopyalama işleminizi özelleştirmek için, **Diğer Kopyalama Ayarlarını Göster** seçeneğini tıklatın.

8. **Gelişmiş** düğmesini tıklatın.

Gelişmiş Kopyalama Ayarları iletişim kutusu açılır.

9. **Yazdır** sekmesinde, **Kopyaları Harmanla** onay kutusunu işaretleyin.

10. **Tamam** düğmesini tıklatın.





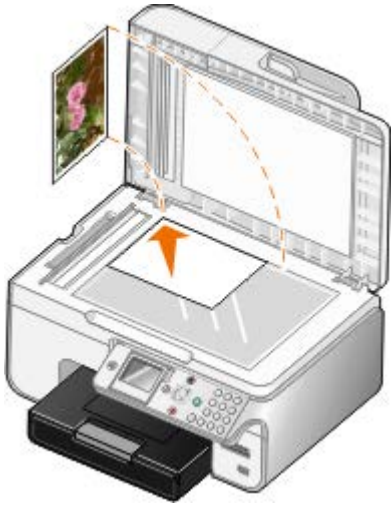

11. Ayarlarınızı özelleştirdikten sonra **Şimdi Kopyala**'yı tıklatın.

Fotoğraf Kopyalama

Operatör Panelini Kullanma

1. Yazıcıyı açın.
2. Baskı yüzü aşağı bakacak şekilde fotoğraf/parlak kağıdı yükleyin. Daha fazla bilgi için, bkz: [Kağıt Yükleme](#).
3. Özgün fotoğrafınızı yükleyin.



4. Yukarı **Ok** düğmesine  basarak **Kopyala** seçeneğinin üzerine gelin ve **Seç** düğmesine  basın.
5. **Kopyalama Modu** menüsünde, yukarı veya aşağı **Ok** düğmelerini   kullanarak **İçerik Türü** seçeneğinin üzerine gelin.
6. **Fotoğraf** seçeneğinin üzerine gitmek için sol veya sağ **Ok** düğmelerine   basın.
7. **Başlat** düğmesine  basın.

Bilgisayarınızı Kullanma

1. Bilgisayarınızı ve yazıcınızı açın, birbirlerine bağlı olduklarından emin olun.
2. Baskı yüzü yukarı bakacak şekilde fotoğraf/parlak kağıdı yükleyin. Daha fazla bilgi için, bkz. [Kağıt Yükleme](#).
3. Orijinal fotoğrafınızı tarayıcı camına yerleştirin. Daha fazla bilgi için, bkz. [Özgün Belgeleri Yerleştirme](#).
4. *Windows Vista* işletim sisteminde:
 - a.  **Programlar**'ı tıklatın.
 - b. **Dell Printers** ögesini tıklatın.
 - c. **Dell 968 AIO Printer**'ı **Kaldır** ögesini tıklatın.

Windows XP ve Windows 2000'de:









Başlat® **Programlar** veya **Tüm Programlar**® **Dell Yazıcıları**® **Dell 968 AIO Printer** öğelerini tıklatın.

5. **Dell All-In-One Center**'i seçin.
Dell All-In-One Center açılır.
6. **Şimdi Önizle** seçeneğini tıklatın.
7. Noktalı çizgileri görüntünün yazdırmak istediğiniz kısma göre ayarlayın.
8. Kopya sayısını (1-99) seçip ardından **Kopyala** açılır menüsünden renk ayarını seçin.
9. Kopyalama işleminizi özelleştirmek için, **Diğer Kopyalama Ayarlarını Göster** seçeneğini tıklatın.
10. Ayarlarınızı özelleştirdikten sonra **Şimdi Kopyala**'yı tıklatın.

Çift Taraflı Belge Kopyalama

1. ADF'ye, özgün belgeyi yükleyin.



2. Ana menüden, yukarı ve aşağı **Ok** düğmelerine  basarak **Kopyala** seçeneğinin üzerine gelin ve **Seç** düğmesine  basın.
3. **Kopyalama Modu** menüsünde, yukarı veya aşağı **Ok** düğmelerini   kullanarak **Çift Taraflı Kopyalar** seçeneğinin üzerine gelin.
4. Sol veya sağ **Ok** düğmelerine   basarak **2 Taraflı Orijinal, 1 Taraflı Kopya (isteğe bağlı önlü arkalı üniteniz yoksa)** veya **2 Taraflı Orijinal, 2 Taraflı Kopya (isteğe bağlı önlü arkalı üniteniz varsa)** seçeneğinin üzerine gelin ve **Seç** düğmesine  basın.
5. **Başlat** düğmesine  basın.

Özgün belge ADF'den çıkınca, LCD'deki yönergelere uyun.









Önlü Arkalı Kopyalama Yapma

Belgenizin önlü arkalı kopyasını otomatik olarak yapmak için isteğe bağlı bir önlü arkalı ünite satın alın ve monte edin. İsteğe bağlı önlü arkalı ünite ile, sayfaları elle hizalamanız gerekmez. Kağıdı alır ve yazıcının kağıdın boş olan tarafına yazdırabilmesini sağlar.

 **NOT:** Önlü arkalı kopyalama yapmak için letter veya A4 boyutlu kağıt kullanın. Zarf, kart destesi veya fotoğraf kağıdına önlü arkalı kopyalama *yapmayın*.

1. ADF'ye, özgün belgeyi yükleyin.



2. Ana menüden, yukarı ve aşağı **Ok** düğmelerine  basarak **Kopyala** seçeneğinin üzerine gelin ve **Seç** düğmesine  basın.
3. **Kopyalama Modu** menüsünde, yukarı veya aşağı **Ok** düğmelerini   kullanarak **Çift Taraflı Kopyalar** seçeneğinin üzerine gelin.
4. Sol veya sağ **Ok** düğmesine   basarak **1-->2 (1 Taraflı Orijinal, 2 Taraflı Kopya) (tek taraflı belge kopyalıyorsanız)** veya **2-->2 (2 Taraflı Orijinal, 2 Taraflı Kopya) (çift taraflı belge kopyalıyorsanız)** seçeneğinin üzerine gelin ve **Seç** düğmesine  basın.
5. **Başlat** düğmesine  basın.

Kopya Ayarlarını Deęiřtirme

Operatör Panelini Kullanarak

Yazıcınızı bağımsız bir fotokopi makinesi olarak kullanıyorsanız operatör panelindeki **Kopyalama Modu** menülerinden kopyalama ayarlarını deęiřtirebilirsiniz. Ayarlar hakkında daha fazla bilgi için, bkz: [Kopyalama Modu](#).

Bilgisayarınızı Kullanma

1. *Windows Vista işletim sisteminde:*

-  **Programlar**'ı tıklatın.
- Dell Printers** öęesini tıklatın.
- Dell 968 AIO Printer**'ı **Kaldır** öęesini tıklatın.

Windows XP ve Windows 2000'de:

Başlat® **Programlar** veya **Tüm Programlar**® **Dell Yazıcıları**® **Dell 968 AIO Printer** öęelerini tıklatın.

2. **Dell All-In-One Center**'i seçin.

Dell All-In-One Center açılır.

3. Kopya sayısını (1-99) ve **Kopyala** açılır menüsünden renk ayarını seçin.

4. Ařaęıdaki işlemleri yapmak için, **Dięer Kopyalama Ayarlarını Göster** seçeneęini tıklatın:

- Kopya kalitesini seçin.
- Kaęıt boyutunu seçin.
- Özgün belge boyutunu seçin.
- Belgenizi koyulařtırın veya rengini açın.
- Belgenizi küçültün veya büyütün.

5. Kaęıt boyutu ve kalite gibi seçenekleri deęiřtirmek için **Geliřmiř** düęmesini tıklatın.

6. Herhangi bir deęiřiklik yapmak için, ařaęıdaki sekmeleri tıklatın:

Tıklanılacak sekme:	Amaç:
Yazdır	<ul style="list-style-type: none">Kaęıt türü ve boyutu seçin.Kenarlıksız yazdırma seçeneklerini seçin.Yazdırma kalitesini seçin.Kopyaları harmanlayın.Önce son sayfayı yazdırın.
Tara	<ul style="list-style-type: none">Renk derinlięini ve tarama çözünürlüęünü seçin.Taranan öęeyi otomatik kırpın.Otomatik kırpma aracının hassasiyetini ayarlayın.Taranacak alanın boyutunu ayarlayın.
Görüntü Geliřtirme	<ul style="list-style-type: none">Taramadan sonra görüntüleri düzeltin.Bulanık görüntülerinizi netleřtirin.Görüntünün parlaklıęını ayarlayın.Görüntünün düzeltme eęrisini (gamma) ayarlayın.

Görüntü Desenleri

- Gri görüntünün siyah beyaz noktalı desene dönüşümünü yumuşatın.
- Dergi veya gazetelerden görüntü çıkarın (hata düzeltme).
- Renkli belgenizdeki arka plan bozukluklarını azaltın.

7. **Tamam** düğmesini tıkkatın.

8. Ayarlarınızı özelleştirdikten sonra **Şimdi Kopyala**'yı tıkkatın.

Dizin

- [Dell Teknik Destek İlkesi](#)
- [Dell ile Bağlantı Kurma](#)
- [Garanti ve İade Politikası](#)

Dell Teknik Destek İlkesi

Teknisyenler tarafından verilen teknik destek, sorun giderme sürecinde müşterinin işbirliğini ve katılımını gerektirir; ayrıca yazıcının ve Dell tarafından yüklenen donanımın gerektiği gibi çalıştığına doğrulanmasıyla birlikte, İşletim Sistemi, uygulama yazılımı ve donanım sürücülerinin, Dell tarafından gönderildiği şekilde orijinal varsayılan yapılandırma ayarlarına geri döndürülmesini sağlar. Teknisyenler tarafından verilen teknik desteğe ek olarak, Dell Support adresinde çevrimiçi teknik destek de verilmektedir. Ek teknik destek seçenekleri satın alınabilir.

Dell, yazıcılar ve Dell tarafından yüklenen yazılım ve çevre birimlerine sınırlı teknik destek vermektedir. Satın alınan ve Software Peripherals (DellWare) ReadyWare ve Custom Factory Integration (CFI/DellPlus) tarafından yüklenen, diğer yazılım ve çevre birimlerine orijinal üretici tarafından destek verilmektedir.

Dell ile Bağlantı Kurma

support.dell.com adresinden Dell Destek'e erişebilirsiniz. WELCOME TO DELL SUPPORT (DELL DESTEĞİNE HOŞGELDİNİZ) sayfasında bulunduğunuz bölgeyi seçin ve sizden istenen bilgileri sağladıktan sonra yardım araçları ve bilgilerine ulaşın.

Aşağıdaki adresleri kullanarak Dell'e elektronik olarak da başvurabilirsiniz:

- World Wide Web

www.dell.com/

www.dell.com/ap/ (Yalnızca Asya/Pasifik ülkeleri)

www.dell.com/jp/ (Yalnızca Japonya)

www.euro.dell.com (Yalnızca Avrupa)

www.dell.com/la/ (Latin Amerika ve Karayip ülkeleri)

www.dell.ca (Yalnızca Kanada)

- Anonim dosya aktarım protokolü (FTP)

ftp.dell.com

Anonim kullanıcı adı ile oturum açın ve parola olarak da e-posta adresinizi kullanın.

- Elektronik Destek Hizmeti

mobile_support@us.dell.com

support@us.dell.com

a-techsupport@dell.com (Yalnızca Latin Amerika ve Karayip ülkeleri)

apsupport@dell.com (Yalnızca Asya/Pasifik ülkeleri)

support.jp.dell.com (Yalnızca Japonya)

support.euro.dell.com (Yalnızca Avrupa)

- Elektronik Fiyat Servisi

apmarketing@dell.com (Yalnızca Asya/Pasifik ülkeleri)

sales_canada@dell.com (Yalnızca Kanada)

Garanti ve İade Politikası

Dell Inc. ("Dell") donanım ürünlerini, yeni veya endüstri standardı uygulamalarına uygun olarak yeni kabul edilen parçalardan üretir. Yazınıza verilen Dell garantisi hakkında bilgi için, bkz: *Kullanıcı El Kitabı*.

Tarama

- [Tek Sayfalı Belge veya Fotoğraf Tarama](#)
- [Birden Fazla Fotoğraflı Tek Bir Dosyaya Tarama](#)
- [Çok Sayfalı Belgeleri Tarama](#)
- [Ağ Üzerinden Tarama](#)
- [Bilgisayar Adı ve PIN Kodunu Ayarlama](#)
- [Optik Karakter Tanıma \(OCR\) Yazılımını Kullanarak Taranan Metni Düzenleme](#)
- [Taranmış Görüntüleri Düzenleme](#)
- [Görüntüyü Bilgisayarınıza Kaydetme](#)
- [Taranan Resim veya Belgeyi E-posta ile Gönderme](#)
- [Görüntüleri veya Belgeleri Yeniden Boyutlandırma](#)
- [Gazete Öğelerinin Taranan Kopyalarını Temizleme](#)
- [Fotoğraf Koleksiyonunuzu Elektronik Biçime Dönüştürme](#)
- [Tarama Ayarlarını Değiştirme](#)

Tek Sayfalı Belge veya Fotoğraf Tarama

- Bilgisayarınızı ve yazıcınızı açın, birbirlerine bağlı olduklarından emin olun.
- Orijinal belgenizi yükleyin. Daha fazla bilgi için, bkz. [Özgün Belgeleri Yerleştirme](#).



NOT: Otomatik Belge Besleyici'ye (ADF) kartpostal, fotoğraf kartı, fotoğraf kağıdı veya küçük resimler yüklemeyin. Bu öğeleri tarayıcı camına yerleştirin.

- Windows Vista™ işletim sisteminde:*

-  **Programlar**'ı tıklatın.
- Dell Printers** öğesini tıklatın.
- Dell 968 AIO Printer**'ı **Kaldır** öğesini tıklatın.

Windows® XP veya Windows 2000 işletim sisteminde:

Başlat® Programlar veya **Tüm Programlar® Dell Yazıcıları® Dell 968 AIO Printer** öğelerini tıklatın.

- Dell All-In-One Center**'i seçin.

Dell All-In-One Center açılır.

- Taranan görüntüyü gönder:** açılır menüsünden, kullanmak istediğiniz programı seçin.





NOT: Kullanmak istediğiniz program listede yoksa, açılır menüden **Diğerlerini ara**'yı seçin. Bir sonraki ekranda, programı bulmak ve listeye eklemek için **Ekle** seçeneğini tıklatın.

- Tarama işleminizi özelleştirmek için, **Diğer Tarama Ayarlarını Göster**'i tıklatın.

- Ayarlarınızı özelleştirdikten sonra **Şimdi Tara**'yı tıklatın.

Birden Fazla Fotoğraflı Tek Bir Dosyaya Tarama

 **NOT:** Bazı programlar birden çok sayfa taramayı desteklemez.

1. Bilgisayarınızı ve yazıcınızı açın, birbirlerine bağlı olduklarından emin olun.
2. Orijinal belgenizi tarayıcı camına yerleştirin. Daha fazla bilgi için, bkz: [Özgün Belgeleri Yerleştirme](#).
3. *Windows Vista işletim sisteminde:*
 - a.  **Programlar**'ı tıklatın.
 - b. **Dell Printers** öğesini tıklatın.
 - c. **Dell 968 AIO Printer'ı Kaldır** öğesini tıklatın.

Windows XP ve Windows 2000'de:

Başlat® **Programlar** veya **Tüm Programlar**® **Dell Yazıcıları**® **Dell 968 AIO Printer** öğelerini tıklatın.

4. **Dell All-In-One Center**'i seçin.
Dell All-In-One Center açılır.
5. **Taranan görüntüyü gönder:** açılır menüsünde kullanmak istediğiniz programı seçin.

 **NOT:** Kullanmak istediğiniz program listede yoksa, açılır menüden **Diğerlerini ara**'yı seçin. Bir sonraki ekranda, programı bulmak ve listeye eklemek için **Ekle** seçeneğini tıklatın.

6. Tarama işleminizi özelleştirmek için, **Diğer Tarama Ayarlarını Göster**'i tıklatın.
7. **Gelişmiş** düğmesini tıklatın.

Gelişmiş Tarama Ayarları iletişim kutusu açılır.

8. **Tara** sekmesinde, **Çıktıdan önce birden fazla öge tara** onay kutusunu tıklatın.
9. **Tamam** düğmesini tıklatın.
10. Ayarlarınızı özelleştirdikten sonra **Şimdi Tara**'yı tıklatın.

İlk sayfayı taradıktan sonra, **Başka bir sayfa taramak istiyor musunuz?** iletişim kutusu görüntülenir.

11. Bir sonraki sayfayı tarayıcı camına yerleştirin ve daha sonra **Evet** düğmesini tıklatın. Tüm sayfalar taranana kadar, bu işlemi tekrar edin.
12. Tarama işlemi tamamlandığında, **Hayır** düğmesini tıklatın.

Yazıcı son sayfa veya görüntüyü taramayı tamamlayınca, seçili uygulamada taranan tüm sayfaların veya görüntülerin bulunduğu tek bir dosya oluşturulur.

Çok Sayfalı Belgeleri Tarama

 **NOT:** Bazı programlar birden çok sayfa taramayı desteklemez.

1. Bilgisayarınızı ve yazıcınızı açın, birbirlerine bağlı olduklarından emin olun.
2. Otomatik belge besleyiciye (ADF) özgün belgenizi yerleştirin.



3. *Windows Vista işletim sisteminde:*

- a.  **Programlar**'ı tıklatın.
- b. **Dell Printers** ögesini tıklatın.
- c. **Dell 968 AIO Printer'ı Kaldır** ögesini tıklatın.

Windows XP ve Windows 2000'de:

Başlat® **Programlar** veya **Tüm Programlar**® **Dell Yazıcıları**® **Dell 968 AIO Printer** öğelerini tıklatın.

4. **Dell All-In-One Center**'i seçin.

Dell All-In-One Center açılır.

5. **Taranan görüntüyü gönder:** açılır menüsünden, kullanmak istediğiniz programı seçin.

 **NOT:** Kullanmak istediğiniz program listede yoksa, açılır menüden **Diğerlerini ara**'yı seçin. Bir sonraki ekranda, programı bulmak ve listeye eklemek için **Ekle** seçeneğini tıklatın.

6. Tarama işleminizi özelleştirmek için, **Diğer Tarama Ayarlarını Göster**'i tıklatın.

7. Ayarlarınızı özelleştirdikten sonra **Şimdi Tara**'yı tıklatın.

Yazıcı ADF'de yüklü olan tüm sayfaları tarar. ADF'deki tüm sayfalar taranınca, seçili uygulamada taranan tüm sayfaları içeren tek bir dosya oluşturulur.

Ağ Üzerinden Tarama



1. Bilgisayarınızı ve yazıcınızı açın, birbirlerine bağlı olduklarından emin olun.

2. Bilgisayar ve yazıcınızın ağa bağlı olduğundan emin olun.

 **NOT:** Dell™ yazıcılar sadece Dell Ağ Bağdaştırıcısı (ayrı olarak satılır) kullanılarak ağa bağlanabilir.

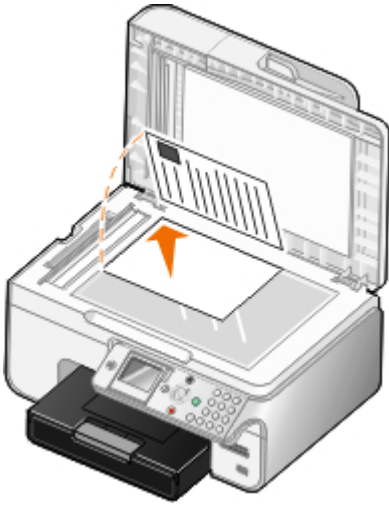
3. Orijinal belgenizi yükleyin.





4. Ana menüden, yukarı veya aşağı **Ok** düğmesine  basarak **Tara** seçeneğini üzerine gelin ve **Seç** düğmesine  basın.

Yazıcı bir ağa bağlı olup olmadığını otomatik olarak algılar. Yazıcı bir ağa bağlıysa, **Ana Makine Seçimi** ekranı görüntülenir. Yazıcı bir ağa bağlı değilse, **Tarama Modu** menüsü görüntülenir.



5. **Ana Makine Seçimi** ekranından, belgeyi göndermek istediğiniz bilgisayarı seçip, **Seç** düğmesine  basın.

 **NOT:** Bilgisayarda yazıcı yazılımı yüklü olmalıdır. Yazıcı yazılımını yüklemek için *Sürücüler ve Yardımcı Programlar* CD'sini kullanın.

6. Ana makine için belirtilen dört basamaklı PIN kodunu girin ve ardından **Seç** düğmesine  basın.

 **NOT:** Taramanızı göndermek istediğiniz bilgisayarın PIN kodunu veya adını görüntüleyebilir veya değiştirebilirsiniz. Daha fazla bilgi için, bkz: [Bilgisayar Adı ve PIN Kodunu Ayarlama](#). PIN kodu varsayılan olarak gereklidir; sadece ayarlandıysa, PIN kodu girmeniz gerekir.

Yazıcı bilgisayarınızdan uygulamaların listesini yükler.

7. **Tarama hedefi** seçeneğinde, sol veya sağ **Ok** düğmesine basarak  taramanızı göndereceğiniz uygulamayı seçin.
8. Tarama ayarlarında gerekli değişiklikleri yapıp, ardından da **Başlat** düğmesine  basın.

Taranan belge seçtiğiniz bilgisayarda açılır.

Bilgisayar Adı ve PIN Kodunu Ayarlama

Ağda tarama yaparken bilgisayarınızı Ana Makine Seçimi ekranında bulabilmeniz için bir ad belirtin. Kullanıcıların bilgisayarınıza taranmış belgeler göndermelerini sınırlandırmak istiyorsanız, bir ağa tarama Kişisel Kimlik Numarası (PIN) ayarlayın.

1. *Windows Vista işletim sisteminde:*

-  **Denetim Masası**'ni tıklatın.
- Donanım ve Ses** ögesini tıklatın.
- Yazıcılar** ögesini tıklatın.

Windows XP işletim sisteminde, **Başlat** ® **Ayarlar** ® **Denetim Masası** ® **Yazıcılar ve Diğer Donanım** ® **Yazıcılar ve Fakslar** ögelerini tıklatın.

Windows 2000 işletim sisteminde, **Başlat** ® **Ayarlar** ® **Yazıcılar** ögelerini tıklatın.

2. Yazıcı simgesini sağ tıklayıp, ardından da **Yazdırma Tercihleri**'ni tıklayın.

Yazdırma Tercihleri iletişim kutusu açılır.

3. **Bakım** sekmesinden, **Ağ desteği**'ni tıklayın.

Dell Ağ Seçenekleri iletişim kutusu açılır.

4. **Dell Ağ Seçenekleri** iletişim kutusundan, **Ağ taraması için bilgisayarınızın adını ve PI kodunu değiştirin** seçeneğini tıklayın.

5. Ekrandaki yönergeleri izleyin.

6. Bir bilgisayar adı ile PIN kodu belirttikten sonra, **Tamam**'ı tıklayın.

Optik Karakter Tanıma (OCR) Yazılımını Kullanarak Taranan Metni Düzenleme

OCR yazılımı taranan görüntüyü bir kelime işlem programı dahilinde düzenlenebilir bir metne dönüştürür. OCR yazılımının bir kopyası yazıcınız ile birlikte gönderilmiştir ve bu yazılımın, yazıcı yazılımı ile aynı anda yüklenmiş olması gerekmektedir.

 **NOT:** Yazıcı sürücünüzü ve yazılımınızı Dell web sitesinden yüklediyseniz, OCR yazılımı dahil değildir.

 **NOT:** Japonca veya Basitleştirilmiş Çince konuşan kullanıcılar: Bilgisayarınızda OCR yazılımının kurulu olduğundan emin olun.

1. Bilgisayarınızı ve yazıcınızı açın, birbirlerine bağlı olduklarından emin olun.

2. Orijinal belgenizi yükleyin.



3. *Windows Vista işletim sisteminde:*

-  **Programlar**'ı tıklayın.
- Dell Printers** öğesini tıklayın.
- Dell 968 AIO Printer'ı Kaldır** öğesini tıklayın.

Windows XP ve Windows 2000'de:

Başlat® **Programlar** veya **Tüm Programlar**® **Dell Yazıcıları**® **Dell 968 AIO Printer** öğelerini tıklayın.

4. **Dell All-In-One Center**'i seçin.

Dell All-In-One Center açılır.

5. **Taranan görüntüleri gönder:** açılır menüsünden, kullanmak istediğiniz metin düzenleme programını seçin.

 **NOT:** Kullanmak istediğiniz program listede yoksa, açılır menüden **Diğerlerini ara**'yı seçin. Bir sonraki ekranda, istediğiniz programı bulmak ve listeye eklemek için **Ekle** seçeneğini tıklayın.

6. Tarama işleminizi özelleştirmek için, **Diğer Tarama Ayarlarını Göster**'i tıklatın.
 7. **Gelişmiş** düğmesini tıklatın.
Gelişmiş Tarama Ayarları iletişim kutusu açılır.
 8. **Tarama** sekmesinde, **Taranan ögeyi metne dönüştür (OCR)** seçeneğinin yanındaki onay kutusunun işaretli olmasına dikkat edin.
 9. **Tamam** düğmesini tıklatın.
 10. Ayarlarınızı özelleştirmeniz bittiğinde, **Şimdi Tara**'yı tıklatın.
Taranan metin seçmiş olduğunuz programda açılır.
-

Taranmış Görüntüleri Düzenleme

1. Bilgisayarınızı ve yazıcınızı açın, birbirlerine bağlı olduklarından emin olun.
 2. Orijinal belgenizi yükleyin. Daha fazla bilgi için, bkz. [Özgün Belgeleri Yerleştirme](#).
 3. *Windows Vista işletim sisteminde:*
 - a.  **Programlar**'i tıklatın.
 - b. **Dell Printers** ögesini tıklatın.
 - c. **Dell 968 AIO Printer'ı Kaldır** ögesini tıklatın.

Windows XP ve Windows 2000'de:

Başlat® **Programlar** veya **Tüm Programlar**® **Dell Yazıcıları**® **Dell 968 AIO Printer** öğelerini tıklatın.
 4. **Dell All-In-One Center**'i seçin.
Dell All-In-One Center açılır.
 5. **Taranan görüntüyü gönder:** açılır menüsünde kullanmak istediğiniz programı seçin.
 **NOT:** Kullanmak istediğiniz program listede yoksa, açılır menüden **Diğerlerini ara**'yı seçin. Bir sonraki ekranda, istediğiniz programı bulmak ve listeye eklemek için **Ekle** seçeneğini tıklatın.
 6. Tarama işleminizi özelleştirmek için, **Diğer Tarama Ayarlarını Göster**'i tıklatın.
 7. Ayarlarınızı özelleştirdikten sonra **Şimdi Tara**'yı tıklatın.
Görüntünün işlenmesi tamamlandığında seçtiğiniz program açılır.
 8. Programınızdaki araçları kullanarak görüntüyü düzenleyin. Şunları da yapabilirsiniz:
 - Kırmızı göz kaldırabilirsiniz
 - Görüntünüzü kırabilirsiniz
 - Görüntünüze metin ekleyebilirsiniz
 - Görüntünüzün parlaklığını ve kontrastını ayarlayabilirsinizDaha fazla bilgi için, grafik programınız ile birlikte gelen belgelere başvurun.
-

Görüntüyü Bilgisayarınıza Kaydetme

1. Bilgisayarınızı ve yazıcınızı açın, birbirlerine bağlı olduklarından emin olun.
2. Orijinal belgenizi yükleyin. Daha fazla bilgi için, bkz. [Özgün Belgeleri Yerleştirme](#).
3. *Windows Vista işletim sisteminde:*
 - a.  **Programlar**'ı tıklatın.
 - b. **Dell Printers** ögesini tıklatın.
 - c. **Dell 968 AIO Printer'ı Kaldır** ögesini tıklatın.

Windows XP ve Windows 2000'de:

Başlat® **Programlar** veya **Tüm Programlar**® **Dell Yazıcıları**® **Dell 968 AIO Printer** öğelerini tıklatın.

4. **Dell All-In-One Center**'i seçin.
Dell All-In-One Center açılır.
5. **Verimlilik Araçları** bölümünden, **Görüntüyü bilgisayarına kaydet** seçeneğini tıklatın.
6. Görüntüyü bilgisayarınıza kaydetmek için ekrandaki yönergeleri izleyin.

Taranan Resim veya Belgeyi E-posta ile Gönderme

 **NOT:** Yazıcınız kablosuz ya da Ethernet bağlantısını kullanarak ağa bağlıysa, taramanızı yazıcı operatör panelinden başlatmalısınız. Daha fazla bilgi için, bkz: [Ağ Yazıcısında](#).

1. Bilgisayarınızı ve yazıcınızı açın, birbirlerine bağlı olduklarından emin olun.
2. Orijinal belgenizi yükleyin. Daha fazla bilgi için, bkz: [Özgün Belgeleri Yerleştirme](#).
3. *Windows Vista işletim sisteminde:*
 - a.  **Programlar**'ı tıklatın.
 - b. **Dell Printers** ögesini tıklatın.
 - c. **Dell 968 AIO Printer'ı Kaldır** ögesini tıklatın.

Windows XP ve Windows 2000'de:

Başlat® **Programlar** veya **Tüm Programlar**® **Dell Yazıcıları**® **Dell 968 AIO Printer** öğelerini tıklatın.





4. **Dell All-In-One Center**'i seçin.
Dell All-In-One Center açılır.
5. **Verimlilik Araçları** kısmında, **Görüntü veya belgeyi e-posta ile gönder**'i tıklatın.
6. Belgeyi e-posta ile göndermek üzere hazırlamak için, ekrandaki yönergeleri izleyin.
7. **İleri** düğmesini tıklatın.
8. E-posta programınızı açıp ekli belgeye eşlik eden bir not yazın ve gönderin.

 **NOT:** E-postanıza belgeler ekleme konusunda daha fazla bilgi için e-posta programınızın Yardım dosyalarına bakın.

Ağ Yazıcısında

1. Bilgisayarınızı ve yazıcınızı açın, birbirlerine bağlı olduklarından emin olun.
2. Bilgisayar ve yazıcınızın ağa bağlı olduğundan emin olun.

 **NOT:** Dell yazıcılar sadece Dell Ağ Bağdaştırıcısı (ayrı olarak satılır) kullanılarak ağa bağlanabilir.



3. Orijinal belgenizi yükleyin. Daha fazla bilgi için, bkz: [Özgün Belgeleri Yerleştirme](#).
4. Yazıcı operatör panelinde, yukarı ve aşağı **Ok** düğmelerine   basarak **Tara** seçeneğinin üzerine gelin ve **Seç** düğmesine  basın.
5. **Ana Makine Seçimi** ekranından, belgeyi göndermek istediğiniz bilgisayarı seçip, **Seç** düğmesine  basın.

 **NOT:** Bilgisayarda yazıcı yazılımı yüklü olmalıdır. Yazıcı yazılımını yüklemek için *Sürücüler ve Yardımcı Programlar* CD'sini kullanın.

6. Gerekliyse, ana makine için belirtilen dört basamaklı PIN kodunu girin ve ardından **Seç** düğmesine  basın.

 **NOT:** Taramanızı göndermek istediğiniz bilgisayarın PIN kodunu veya adını görüntüleyebilir veya değiştirebilirsiniz. Daha fazla bilgi için, bkz: [Bilgisayar Adı ve PIN Kodunu Ayarlama](#). PIN kodu varsayılan olarak gereklidir; sadece ayarlandıysa, PIN kodu girmeniz istenir.

Yazıcı bilgisayarınızdan uygulamaların listesini yükler.

7. **Tarama hedefi**'nde, **Eposta**'ya ilerlemek için sol veya sağ **Ok** düğmelerine basın  .
8. **Tarama ayarlarında** gerekli değişiklikleri yapıp, ardından da **Başlat** düğmesine  basın.

Yazıcınız taramanızı varsayılan e-posta uygulamasındaki yeni bir e-posta iletisine ekler. Eklenen belge için bir not yazın ve gönderin.

Görüntüleri veya Belgeleri Yeniden Boyutlandırma

1. Bilgisayarınızı ve yazıcınızı açın, birbirlerine bağlı olduklarından emin olun.
2. Orijinal belgenizi yükleyin. Daha fazla bilgi için, bkz: [Özgün Belgeleri Yerleştirme](#).
3. *Windows Vista işletim sisteminde:*

- a.  **Programlar**'ı tıklatın.
- b. **Dell Printers** ögesini tıklatın.
- c. **Dell 968 AIO Printer'ı Kaldır** ögesini tıklatın.

Windows XP ve Windows 2000'de:

Başlat® **Programlar** veya **Tüm Programlar**® **Dell Yazıcıları**® **Dell 968 AIO Printer** öğelerini tıklatın.

4. **Dell All-In-One Center**'i seçin.

Dell All-In-One Center açılır.

5. **Şimdi Önizle** seçeneğini tıklatın.

 **NOT:** Taramanın boyutu (önizleme penceresinin sağ üst köşesinde bulunur) kırmızı ise, seçtiğiniz boyutta ya da çözünürlükte tarama işlemi yapmak için sistem kaynaklarınız yeterli değil demektir. Bu sorunu gidermek için, çözünürlüğünüzü düşürebilir veya tarama alanının boyutunu küçültebilirsiniz.

6. **Verimlilik Araçları** bölümünde, **Görüntü büyüt veya küçült**'ü seçin.
7. Yeni görüntünüzün boyutunu seçmek için ekrandaki yönergelere uyun.
8. Görüntünüzü özelleştirdikten sonra **Şimdi Tara**'yı tıklatın.

Gazete Öğelerinin Taranan Kopyalarını Temizleme

1. Bilgisayarınızı ve yazıcınızı açın, birbirlerine bağlı olduklarından emin olun.
2. Gazete makalesini veya kupürünü ön yüzü aşağı dönük olarak, tarayıcı camına yerleştirin.

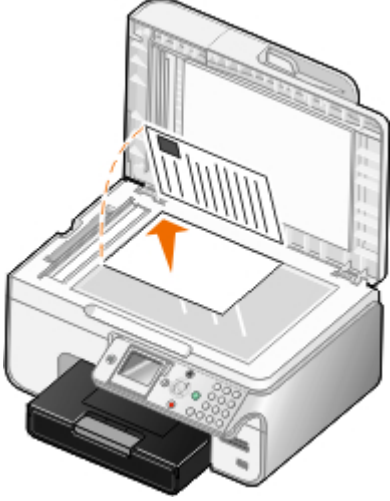

3. *Windows Vista işletim sisteminde:*
 - a. **Programlar**'ı tıklatın.
 - b. **Dell Printers** öğesini tıklatın.
 - c. **Dell 968 AIO Printer'ı Kaldır** öğesini tıklatın.

Windows XP ve Windows 2000'de:

Başlat® **Programlar** veya **Tüm Programlar**® **Dell Yazıcıları**® **Dell 968 AIO Printer** öğelerini tıklatın.

4. **Dell All-In-One Center**'ı tıklatın.
Dell All-In-One Center açılır.
5. **Diğer Tarama Ayarlarını Göster** veya **Diğer Kopyalama Ayarlarını Göster** seçeneğini tıklatın.
6. **Gelişmiş** seçeneğini tıklatın.
Gelişmiş Tarama Ayarları iletişim kutusu açılır.
7. **Görüntü Desenleri** sekmesinde, **Dergi/gazete görüntü desenlerini kaldır (hata düzelt)** öğesini tıklatın.
8. **En İyi Kalite** veya **En İyi Hız** seçeneğini belirleyin.
9. **Ne tarandı?** açılır menüsünden, taradığınız ya da kopyaladığınız öğenin türünü seçin.
10. Ayarları kaydetmek için **Tamam** düğmesini tıklatın.
11. Öğeyi tarayın veya kopyalayın.

Fotoğraf Koleksiyonunuzu Elektronik Biçime Dönüştürme

1. Bilgisayarınızı ve yazıcınızı açın, birbirlerine bağlı olduklarından emin olun.
2. *Windows Vista işletim sisteminde:*
 - a. ® Programlar'ı tıklatın.
 - b. **Dell Printers** ögesini tıklatın.
 - c. **Dell 968 AIO Printer'ı Kaldır** ögesini tıklatın.

Windows XP ve Windows 2000'de:

Başlat® Programlar veya **Tüm Programlar® Dell Yazıcıları® Dell 968 AIO Printer** öğelerini tıklatın.

3. **Dell All-In-One Center**'i tıklatın.

Dell All-In-One Center açılır.

4. **Verimlilik Araçları** bölümünden, **MagiChop - Birden fazla fotoğraf kaydet** seçeneğini tıklatın.
5. Aralarında ve camın kenarından mesafe olacak şekilde, fotoğrafları cama yerleştirin.
6. **Resmi önizleyin (zorunlu)** düğmesini tıklatın.
7. Görüntülerin bulunduğu konumu seçin.
8. Tarama işleminin ardından döndürme ve yeniden adlandırma seçeneklerinin kullanılabilmesini istiyorsanız, **Kaydederken, döndürme ve yeniden adlandırma seçeneklerini belirt** seçeneğini işaretleyin.
9. **Şimdi Tara** düğmesine basın.

Tarama Ayarlarını Değiştirme

Operatör Panelini Kullanarak

Kopyalama ayarlarını operatör panelindeki **Tarama Modu** menüsünden değiştirebilirsiniz. Ayarlar hakkında daha fazla bilgi için, bkz: [Tarama Modu](#).

Bilgisayarınızı Kullanma

1. *Windows Vista işletim sisteminde:*
 - a. ® Programlar'ı tıklatın.
 - b. **Dell Printers** ögesini tıklatın.
 - c. **Dell 968 AIO Printer'ı Kaldır** ögesini tıklatın.

Windows XP ve Windows 2000'de:

Başlat® Programlar veya **Tüm Programlar® Dell Yazıcıları® Dell 968 AIO Printer** öğelerini tıklatın.

2. **Dell All-In-One Center**'i seçin.

Dell All-In-One Center açılır.

3. **Taranan görüntüleri gönder:** açılır menüsünde kullanmak istediğiniz programı seçin.

 **NOT:** Kullanmak istediğiniz program listede yoksa, açılır menüden **Diğerlerini ara**'yı seçin. Bir sonraki ekranda, programı bulmak ve listeye eklemek için **Ekle** seçeneğini tıklatın.

4. Aşağıdaki işlemleri yapmak için, **Diğer Tarama Ayarlarını Göster** seçeneğini tıklatın:

- Taranmakta olan belgenin türünü seçin.
- Bir tarama kalitesi seçin.

5. Kağıt boyutu ve kalite gibi seçenekleri değiştirmek için **Gelişmiş** düğmesini tıklatın.

6. Herhangi bir değişiklik yapmak için, aşağıdaki sekmeleri tıklatın:

Tıklanacak sekme:	Amaç:
Tara	<ul style="list-style-type: none">• Bir renk derinliği seçin.• Bir tarama çözünürlüğü seçin.• Otomatik kırpma aracının hassasiyetini ayarlayın.• Taranacak alanı ayarlayın.• Taranan öğeleri metne dönüştürmek için OCR programını kullanın.• Birden fazla öğe taradığınızı belirtin.• Taramaların gönderileceği uygulamaların listesini güncelleştirin.• Varsayılan faks sürücüsünü güncelleştirin.
Görüntü Geliştirme	<ul style="list-style-type: none">• Taramadan sonra görüntüleri düzeltin.• Bulanık görüntülerinizi netleştirin.• Görüntünün parlaklığını ayarlayın.• Görüntünün düzeltme eğrisini (gamma) ayarlayın.
Görüntü Desenleri	<ul style="list-style-type: none">• Gri görüntünün siyah beyaz noktalı desene dönüşümünü yumuşatın.• Dergi veya gazetelerden görüntü çıkarın (hata düzeltme).• Renkli belgenizdeki arka plan bozukluklarını azaltın.

7. **Tamam** düğmesini tıklatın.

8. Ayarlarınızı özelleştirdikten sonra **Şimdi Tara**'yı tıklatın.

Lisans Uyarısı

[BSD License and Warranty statements](#)

[GNU License](#)

Bu CD'de ek açık kaynak lisans sözleşmeleri için, bkz. D:\\Drivers\\XPS\\Zopen.pdf.

Yazıcı ile birlikte gelen yazılımların arasında:

- Dell ve/veya diğer şahıslar tarafından geliştirilen ve telif hakkı ile korunan yazılımlar
- Dell tarafından geliştirilen yazılımların lisansı, GNU Genel Kullanım Lisansı sürüm 2 ile GNU Kısıtlı Genel Kullanım Lisansı sürüm 2.1'in hükümlerine tabidir.
- BSD lisansı ve garanti bildirimine tabi yazılımlar
- Kısmen Bağımsız JPEG Grubunun çalışmasına dayanan yazılımlar.

Dell tarafından değiştirilen GNU lisanslı yazılım serbest bir yazılımdır; bu yazılımı yeniden dağıtabilir ve/veya yukarıda adı geçen lisansların hükümlerine tabi olarak değiştirebilirsiniz. Bu lisanslar, yazıcıdaki telif hakları Dell veya diğer şahıslara ait yazılımlarda hak sahibi olmanızı sağlamaz.

Üzerinde Dell tarafından değişikliklerin yapıldığı GNU lisanslı yazılımın tamamen garantisiz olarak sağlanmasından ötürü, Dell tarafından değiştirilen sürümün kullanımı da benzer şekilde garantisizdir. Ayrıntılı bilgi için, kaynak olarak kullanılan lisanslardaki garanti istisnalarına bakın.

BSD License and Warranty statements

Copyright (c) 1991 The Regents of the University of California. All rights reserved.

Redistribution and use in source and binary forms, with or without modification, are permitted provided that the following conditions are met:

1. Redistributions of source code must retain the above copyright notice, this list of conditions and the following disclaimer.
2. Redistributions in binary form must reproduce the above copyright notice, this list of conditions and the following disclaimer in the documentation and/or other materials provided with the distribution.
3. The name of the author may not be used to endorse or promote products derived from this software without specific prior written permission.

THIS SOFTWARE IS PROVIDED BY THE AUTHOR ``AS IS'' AND ANY EXPRESS OR IMPLIED WARRANTIES, INCLUDING, BUT NOT LIMITED TO, THE IMPLIED WARRANTIES OF MERCHANTABILITY AND FITNESS FOR A PARTICULAR PURPOSE ARE DISCLAIMED. IN NO EVENT SHALL THE AUTHOR BE LIABLE FOR ANY DIRECT, INDIRECT, INCIDENTAL, SPECIAL, EXEMPLARY, OR CONSEQUENTIAL DAMAGES (INCLUDING, BUT NOT LIMITED TO, PROCUREMENT OF SUBSTITUTE GOODS OR SERVICES; LOSS OF USE, DATA, OR PROFITS; OR BUSINESS INTERRUPTION) HOWEVER CAUSED AND ON ANY THEORY OF LIABILITY, WHETHER IN CONTRACT, STRICT LIABILITY, OR TORT (INCLUDING NEGLIGENCE OR OTHERWISE) ARISING IN ANY WAY OUT OF THE USE OF THIS SOFTWARE, EVEN IF ADVISED OF THE POSSIBILITY OF SUCH DAMAGE.

GNU License

GENERAL PUBLIC LICENSE

Version 2, June 1991

Copyright (C) 1989, 1991 Free Software Foundation, Inc.

59 Temple Place, Suite 330, Boston, MA 02111-1307 USA

Everyone is permitted to copy and distribute verbatim copies of this license document, but changing it is not allowed.

Preamble

The licenses for most software are designed to take away your freedom to share and change it. By contrast, the GNU General Public License is intended to guarantee your freedom to share and change free software--to make sure the software is free for all its users. This General Public License applies to most of the Free Software Foundation's software and to any other program whose authors commit to using it. (Some other Free Software Foundation software is covered by the GNU Library General Public License instead.) You can apply it to your programs, too.

When we speak of free software, we are referring to freedom, not price. Our General Public Licenses are designed to make sure that you have the freedom to distribute copies of free software (and charge for this service if you wish), that you receive source code or can get it if you want it, that you can change the software or use pieces of it in new free programs; and that you know you can do these things.

To protect your rights, we need to make restrictions that forbid anyone to deny you these rights or to ask you to surrender the rights. These restrictions translate to certain responsibilities for you if you distribute copies of the software, or if you modify it.

For example, if you distribute copies of such a program, whether gratis or for a fee, you must give the recipients all the rights that you have. You must make sure that they, too, receive or can get the source code. And you must show them these terms so they know their rights.

We protect your rights with two steps: (1) copyright the software, and (2) offer you this license which gives you legal permission to copy, distribute and/or modify the software.

Also, for each author's protection and ours, we want to make certain that everyone understands that there is no warranty for this free software. If the software is modified by someone else and passed on, we want its recipients to know that what they have is not the original, so that any problems introduced by others will not reflect on the original authors' reputations.

Finally, any free program is threatened constantly by software patents. We wish to avoid the danger that redistributors of a free program will individually obtain patent licenses, in effect making the program proprietary. To prevent this, we have made it clear that any patent must be licensed for everyone's free use or not licensed at all.

The precise terms and conditions for copying, distribution and modification follow.

GNU GENERAL PUBLIC LICENSE

TERMS AND CONDITIONS FOR COPYING, DISTRIBUTION AND MODIFICATION

0. This License applies to any program or other work which contains a notice placed by the copyright holder saying it may be distributed under the terms of this General Public License. The "Program", below, refers to any such program or work, and a "work based on the Program" means either the Program or any derivative work under copyright law: that is to say, a work containing the Program or a portion of it, either verbatim or with modifications and/or translated into another language. (Hereinafter, translation is included without limitation in the term "modification".) Each licensee is addressed as "you". Activities other than copying, distribution and modification are not covered by this License; they are outside its scope. The act of running the Program is not restricted, and the output from the Program is covered only if its contents constitute a work based on the Program (independent of having been made by running the Program). Whether that is true depends on what the Program does.

1. You may copy and distribute verbatim copies of the Program's source code as you receive it, in any medium, provided that you conspicuously and appropriately publish on each copy an appropriate copyright notice and disclaimer of warranty; keep intact all the notices that refer to this License and to the absence of any warranty; and give any other recipients of the Program a copy of this License along with the Program.

You may charge a fee for the physical act of transferring a copy, and you may at your option offer warranty protection in exchange for a fee.

2. You may modify your copy or copies of the Program or any portion of it, thus forming a work based on the Program, and copy and distribute such modifications or work under the terms of Section 1 above, provided that you also meet all of these conditions:

a. You must cause the modified files to carry prominent notices stating that you changed the files and the date of any change.

b. You must cause any work that you distribute or publish, that in whole or in part contains or is derived from the Program or any part thereof, to be licensed as a whole at no charge to all third parties under the terms of this License.

c. If the modified program normally reads commands interactively when run, you must cause it, when started running for such interactive use in the most ordinary way, to print or display an announcement including an appropriate copyright notice and a notice that there is no warranty (or else, saying that you provide a warranty) and that users may redistribute the program under these conditions, and telling the user how to view a copy of this License. (Exception: if the Program itself is interactive but does not normally print such an announcement, your work based on the Program is not required to print an announcement.)

These requirements apply to the modified work as a whole. If identifiable sections of that work are not derived from the Program, and can be reasonably considered independent and separate works in themselves, then this License, and its terms, do not apply to those sections when you distribute them as separate works. But when you distribute the same sections as part of a whole which is a work based on the Program, the distribution of the whole must be on the terms of this License, whose permissions for other licensees extend to the entire whole, and thus to each and every part regardless of who wrote it.

Thus, it is not the intent of this section to claim rights or contest your rights to work written entirely by you; rather, the intent is to exercise the right to control the distribution of derivative or collective works based on the Program.

In addition, mere aggregation of another work not based on the Program with the Program (or with a work based on the Program) on a volume of a storage or distribution medium does not bring the other work under the scope of this License.

3. You may copy and distribute the Program (or a work based on it, under Section 2) in object code or executable form under the terms of Sections 1 and 2 above provided that you also do one of the following:

- a. Accompany it with the complete corresponding machine-readable source code, which must be distributed under the terms of Sections 1 and 2 above on a medium customarily used for software interchange; or,
- b. Accompany it with a written offer, valid for at least three years, to give any third party, for a charge no more than your cost of physically performing source distribution, a complete machine-readable copy of the corresponding source code, to be distributed under the terms of Sections 1 and 2 above on a medium customarily used for software interchange; or,
- c. Accompany it with the information you received as to the offer to distribute corresponding source code. (This alternative is allowed only for noncommercial distribution and only if you received the program in object code or executable form with such an offer, in accord with Subsection b above.)

The source code for a work means the preferred form of the work for making modifications to it. For an executable work, complete source code means all the source code for all modules it contains, plus any associated interface definition files, plus the scripts used to control compilation and installation of the executable. However, as a special exception, the source code distributed need not include anything that is normally distributed (in either source or binary form) with the major components (compiler, kernel, and so on) of the operating system on which the executable runs, unless that component itself accompanies the executable.

If distribution of executable or object code is made by offering access to copy from a designated place, then offering equivalent access to copy the source code from the same place counts as distribution of the source code, even though third parties are not compelled to copy the source along with the object code.

4. You may not copy, modify, sublicense, or distribute the Program except as expressly provided under this License. Any attempt otherwise to copy, modify, sublicense or distribute the Program is void, and will automatically terminate your rights under this License. However, parties who have received copies, or rights, from you under this License will not have their licenses terminated so long as such parties remain in full compliance.

5. You are not required to accept this License, since you have not signed it. However, nothing else grants you permission to modify or distribute the Program or its derivative works. These actions are prohibited by law if you do not accept this License. Therefore, by modifying or distributing the Program (or any work based on the Program), you indicate your acceptance of this License to do so, and all its terms and conditions for copying, distributing or modifying the Program or works based on it.

6. Each time you redistribute the Program (or any work based on the Program), the recipient automatically receives a license from the original licensor to copy, distribute or modify the Program subject to these terms and conditions. You may not impose any further restrictions on the recipients' exercise of the rights granted herein. You are not responsible for enforcing compliance by third parties to this License.

7. If, as a consequence of a court judgment or allegation of patent infringement or for any other reason (not limited to patent issues), conditions are imposed on you (whether by court order, agreement or otherwise) that contradict the conditions of this License, they do not excuse you from the conditions of this License. If you cannot distribute so as to satisfy simultaneously your obligations under this License and any other pertinent obligations, then as a consequence you may not distribute the Program at all. For example, if a patent license would not permit royalty-free redistribution of the Program by all those who receive copies directly or indirectly through you, then the only way you could satisfy both it and this License would be to refrain entirely from distribution of the Program.

If any portion of this section is held invalid or unenforceable under any particular circumstance, the balance of the section is intended to apply and the section as a whole is intended to apply in other circumstances.

It is not the purpose of this section to induce you to infringe any patents or other property right claims or to contest validity of any such claims; this section has the sole purpose of protecting the integrity of the free software distribution system, which is implemented by public license practices. Many people have made generous contributions to the wide range of software distributed through that system in reliance on consistent application of that system; it is up to the author/donor to decide if he or she is willing to distribute software through any other system and a licensee cannot impose that choice.

This section is intended to make thoroughly clear what is believed to be a consequence of the rest of this License.

8. If the distribution and/or use of the Program is restricted in certain countries either by patents or by copyrighted interfaces, the original copyright holder who places the Program under this License may add an explicit geographical

distribution limitation excluding those countries, so that distribution is permitted only in or among countries not thus excluded. In such case, this License incorporates the limitation as if written in the body of this License.

9. The Free Software Foundation may publish revised and/or new versions of the General Public License from time to time. Such new versions will be similar in spirit to the present version, but may differ in detail to address new problems or concerns.

Each version is given a distinguishing version number. If the Program specifies a version number of this License which applies to it and "any later version", you have the option of following the terms and conditions either of that version or of any later version published by the Free Software Foundation. If the Program does not specify a version number of this License, you may choose any version ever published by the Free Software Foundation.

10. If you wish to incorporate parts of the Program into other free programs whose distribution conditions are different, write to the author to ask for permission. For software which is copyrighted by the Free Software Foundation, write to the Free Software Foundation; we sometimes make exceptions for this. Our decision will be guided by the two goals of preserving the free status of all derivatives of our free software and of promoting the sharing and reuse of software generally.

NO WARRANTY

11. BECAUSE THE PROGRAM IS LICENSED FREE OF CHARGE, THERE IS NO WARRANTY FOR THE PROGRAM, TO THE EXTENT PERMITTED BY APPLICABLE LAW. EXCEPT WHEN OTHERWISE STATED IN WRITING THE COPYRIGHT HOLDERS AND/OR OTHER PARTIES PROVIDE THE PROGRAM "AS IS" WITHOUT WARRANTY OF ANY KIND, EITHER EXPRESSED OR IMPLIED, INCLUDING, BUT NOT LIMITED TO, THE IMPLIED WARRANTIES OF MERCHANTABILITY AND FITNESS FOR A PARTICULAR PURPOSE. THE ENTIRE RISK AS TO THE QUALITY AND PERFORMANCE OF THE PROGRAM IS WITH YOU. SHOULD THE PROGRAM PROVE DEFECTIVE, YOU ASSUME THE COST OF ALL NECESSARY SERVICING, REPAIR OR CORRECTION.

12. IN NO EVENT UNLESS REQUIRED BY APPLICABLE LAW OR AGREED TO IN WRITING WILL ANY COPYRIGHT HOLDER, OR ANY OTHER PARTY WHO MAY MODIFY AND/OR REDISTRIBUTE THE PROGRAM AS PERMITTED ABOVE, BE LIABLE TO YOU FOR DAMAGES, INCLUDING ANY GENERAL, SPECIAL, INCIDENTAL OR CONSEQUENTIAL DAMAGES ARISING OUT OF THE USE OR INABILITY TO USE THE PROGRAM (INCLUDING BUT NOT LIMITED TO LOSS OF DATA OR DATA BEING RENDERED INACCURATE OR LOSSES SUSTAINED BY YOU OR THIRD PARTIES OR A FAILURE OF THE PROGRAM TO OPERATE WITH ANY OTHER PROGRAMS), EVEN IF SUCH HOLDER OR OTHER PARTY HAS BEEN ADVISED OF THE POSSIBILITY OF SUCH DAMAGES.

END OF TERMS AND CONDITIONS

How to Apply These Terms to Your New Programs

If you develop a new program, and you want it to be of the greatest possible use to the public, the best way to achieve this is to make it free software which everyone can redistribute and change under these terms.

To do so, attach the following notices to the program. It is safest to attach them to the start of each source file to most effectively convey the exclusion of warranty; and each file should have at least the "copyright" line and a pointer to where the full notice is found.

1 April 1989

Lexmark International, Inc.

This General Public License does not permit incorporating your program into proprietary programs. If your program is a subroutine library, you may consider it more useful to permit linking proprietary applications with the library. If this is what you want to do, use the GNU Library General Public License instead of this License.

GNU LESSER GENERAL PUBLIC LICENSE

Version 2.1, February 1999

Copyright (C) 1991, 1999 Free Software Foundation, Inc.

59 Temple Place, Suite 330, Boston, MA 02111-1307 USA

Everyone is permitted to copy and distribute verbatim copies of this license document, but changing it is not allowed.

[This is the first released version of the Lesser GPL. It also counts as the successor of the GNU Library Public License, version 2, hence the version number 2.1.]

Preamble

The licenses for most software are designed to take away your freedom to share and change it. By contrast, the GNU General Public Licenses are intended to guarantee your freedom to share and change free software--to make sure the software is free for all its users.

This license, the Lesser General Public License, applies to some specially designated software packages--typically libraries--of the Free Software Foundation and other authors who decide to use it. You can use it too, but we suggest you first think carefully about whether this license or the ordinary General Public License is the better strategy to use in any

particular case, based on the explanations below.

When we speak of free software, we are referring to freedom of use, not price. Our General Public Licenses are designed to make sure that you have the freedom to distribute copies of free software (and charge for this service if you wish); that you receive source code or can get it if you want it; that you can change the software and use pieces of it in new free programs; and that you are informed that you can do these things.

To protect your rights, we need to make restrictions that forbid distributors to deny you these rights or to ask you to surrender these rights. These restrictions translate to certain responsibilities for you if you distribute copies of the library or if you modify it.

For example, if you distribute copies of the library, whether gratis or for a fee, you must give the recipients all the rights that we gave you. You must make sure that they, too, receive or can get the source code. If you link other code with the library, you must provide complete object files to the recipients, so that they can relink them with the library after making changes to the library and recompiling it. And you must show them these terms so they know their rights.

We protect your rights with a two-step method: (1) we copyright the library, and (2) we offer you this license, which gives you legal permission to copy, distribute and/or modify the library.

To protect each distributor, we want to make it very clear that there is no warranty for the free library. Also, if the library is modified by someone else and passed on, the recipients should know that what they have is not the original version, so that the original author's reputation will not be affected by problems that might be introduced by others.

Finally, software patents pose a constant threat to the existence of any free program. We wish to make sure that a company cannot effectively restrict the users of a free program by obtaining a restrictive license from a patent holder. Therefore, we insist that any patent license obtained for a version of the library must be consistent with the full freedom of use specified in this license.

Most GNU software, including some libraries, is covered by the ordinary GNU General Public License. This license, the GNU Lesser General Public License, applies to certain designated libraries, and is quite different from the ordinary General Public License. We use this license for certain libraries in order to permit linking those libraries into non-free programs.

When a program is linked with a library, whether statically or using a shared library, the combination of the two is legally speaking a combined work, a derivative of the original library. The ordinary General Public License therefore permits such linking only if the entire combination fits its criteria of freedom. The Lesser General Public License permits more lax criteria for linking other code with the library.

We call this license the "Lesser" General Public License because it does Less to protect the user's freedom than the ordinary General Public License. It also provides other free software developers Less of an advantage over competing non-free programs. These disadvantages are the reason we use the ordinary General Public License for many libraries. However, the Lesser license provides advantages in certain special circumstances.

For example, on rare occasions, there may be a special need to encourage the widest possible use of a certain library, so that it becomes a de-facto standard. To achieve this, non-free programs must be allowed to use the library. A more frequent case is that a free library does the same job as widely used non-free libraries. In this case, there is little to gain by limiting the free library to free software only, so we use the Lesser General Public License.

In other cases, permission to use a particular library in non-free programs enables a greater number of people to use a large body of free software. For example, permission to use the GNU C Library in non-free programs enables many more people to use the whole GNU operating system, as well as its variant, the GNU/Linux operating system.

Although the Lesser General Public License is Less protective of the users' freedom, it does ensure that the user of a program that is linked with the Library has the freedom and the wherewithal to run that program using a modified version of the Library.

The precise terms and conditions for copying, distribution and modification follow. Pay close attention to the difference between a "work based on the library" and a "work that uses the library". The former contains code derived from the library, whereas the latter must be combined with the library in order to run.

GNU LESSER GENERAL PUBLIC LICENSE

TERMS AND CONDITIONS FOR COPYING, DISTRIBUTION AND MODIFICATION

0. This License Agreement applies to any software library or other program which contains a notice placed by the copyright holder or other authorized party saying it may be distributed under the terms of this Lesser General Public License (also called "this License"). Each licensee is addressed as "you".

A "library" means a collection of software functions and/or data prepared so as to be conveniently linked with application programs (which use some of those functions and data) to form executables.

The "Library", below, refers to any such software library or work which has been distributed under these terms. A "work based on the Library" means either the Library or any derivative work under copyright law: that is to say, a work containing the Library or a portion of it, either verbatim or with modifications and/or translated straightforwardly into another language. (Hereinafter, translation is included without limitation in the term "modification".)

"Source code" for a work means the preferred form of the work for making modifications to it. For a library, complete source code means all the source code for all modules it contains, plus any associated interface definition files, plus the

scripts used to control compilation and installation of the library.

Activities other than copying, distribution and modification are not covered by this License; they are outside its scope. The act of running a program using the Library is not restricted, and output from such a program is covered only if its contents constitute a work based on the Library (independent of the use of the Library in a tool for writing it). Whether that is true depends on what the Library does and what the program that uses the Library does.

1. You may copy and distribute verbatim copies of the Library's complete source code as you receive it, in any medium, provided that you conspicuously and appropriately publish on each copy an appropriate copyright notice and disclaimer of warranty; keep intact all the notices that refer to this License and to the absence of any warranty; and distribute a copy of this License along with the Library.

You may charge a fee for the physical act of transferring a copy, and you may at your option offer warranty protection in exchange for a fee.

2. You may modify your copy or copies of the Library or any portion of it, thus forming a work based on the Library, and copy and distribute such modifications or work under the terms of Section 1 above, provided that you also meet all of these conditions:

a. The modified work must itself be a software library.

b. You must cause the files modified to carry prominent notices stating that you changed the files and the date of any change.

c. You must cause the whole of the work to be licensed at no charge to all third parties under the terms of this License.

d. If a facility in the modified Library refers to a function or a table of data to be supplied by an application program that uses the facility, other than as an argument passed when the facility is invoked, then you must make a good faith effort to ensure that, in the event an application does not supply such function or table, the facility still operates, and performs whatever part of its purpose remains meaningful.

(For example, a function in a library to compute square roots has a purpose that is entirely well-defined independent of the application. Therefore, Subsection 2d requires that any application-supplied function or table used by this function must be optional: if the application does not supply it, the square root function must still compute square roots.)

These requirements apply to the modified work as a whole. If identifiable sections of that work are not derived from the Library, and can be reasonably considered independent and separate works in themselves, then this License, and its terms, do not apply to those sections when you distribute them as separate works. But when you distribute the same sections as part of a whole which is a work based on the Library, the distribution of the whole must be on the terms of this License, whose permissions for other licensees extend to the entire whole, and thus to each and every part regardless of who wrote it.

Thus, it is not the intent of this section to claim rights or contest your rights to work written entirely by you; rather, the intent is to exercise the right to control the distribution of derivative or collective works based on the Library.

In addition, mere aggregation of another work not based on the Library with the Library (or with a work based on the Library) on a volume of a storage or distribution medium does not bring the other work under the scope of this License.

3. You may opt to apply the terms of the ordinary GNU General Public License instead of this License to a given copy of the Library. To do this, you must alter all the notices that refer to this License, so that they refer to the ordinary GNU General Public License, version 2, instead of to this License. (If a newer version than version 2 of the ordinary GNU General Public License has appeared, then you can specify that version instead if you wish.) Do not make any other change in these notices.

Once this change is made in a given copy, it is irreversible for that copy, so the ordinary GNU General Public License applies to all subsequent copies and derivative works made from that copy.

This option is useful when you wish to copy part of the code of the Library into a program that is not a library.

4. You may copy and distribute the Library (or a portion or derivative of it, under Section 2) in object code or executable form under the terms of Sections 1 and 2 above provided that you accompany it with the complete corresponding machine-readable source code, which must be distributed under the terms of Sections 1 and 2 above on a medium customarily used for software interchange.

If distribution of object code is made by offering access to copy from a designated place, then offering equivalent access to copy the source code from the same place satisfies the requirement to distribute the source code, even though third parties are not compelled to copy the source along with the object code.

5. A program that contains no derivative of any portion of the Library, but is designed to work with the Library by being compiled or linked with it, is called a "work that uses the Library". Such a work, in isolation, is not a derivative work of the Library, and therefore falls outside the scope of this License.

However, linking a "work that uses the Library" with the Library creates an executable that is a derivative of the Library (because it contains portions of the Library), rather than a "work that uses the library". The executable is therefore covered by this License. Section 6 states terms for distribution of such executables.

When a "work that uses the Library" uses material from a header file that is part of the Library, the object code for the

work may be a derivative work of the Library even though the source code is not. Whether this is true is especially significant if the work can be linked without the Library, or if the work is itself a library. The threshold for this to be true is not precisely defined by law.

If such an object file uses only numerical parameters, data structure layouts and accessors, and small macros and small inline functions (ten lines or less in length), then the use of the object file is unrestricted, regardless of whether it is legally a derivative work. (Executables containing this object code plus portions of the Library will still fall under Section 6.)

Otherwise, if the work is a derivative of the Library, you may distribute the object code for the work under the terms of Section 6. Any executables containing that work also fall under Section 6, whether or not they are linked directly with the Library itself.

6. As an exception to the Sections above, you may also combine or link a "work that uses the Library" with the Library to produce a work containing portions of the Library, and distribute that work under terms of your choice, provided that the terms permit modification of the work for the customer's own use and reverse engineering for debugging such modifications.

You must give prominent notice with each copy of the work that the Library is used in it and that the Library and its use are covered by this License. You must supply a copy of this License. If the work during execution displays copyright notices, you must include the copyright notice for the Library among them, as well as a reference directing the user to the copy of this License. Also, you must do one of these things:

a. Accompany the work with the complete corresponding machine-readable source code for the Library including whatever changes were used in the work (which must be distributed under Sections 1 and 2 above); and, if the work is an executable linked with the Library, with the complete machine-readable "work that uses the Library", as object code and/or source code, so that the user can modify the Library and then relink to produce a modified executable containing the modified Library. (It is understood that the user who changes the contents of definitions files in the Library will not necessarily be able to recompile the application to use the modified definitions.)

b. Use a suitable shared library mechanism for linking with the Library. A suitable mechanism is one that (1) uses at run time a copy of the library already present on the user's computer system, rather than copying library functions into the executable, and (2) will operate properly with a modified version of the library, if the user installs one, as long as the modified version is interface-compatible with the version that the work was made with.

c. Accompany the work with a written offer, valid for at least three years, to give the same user the materials specified in Subsection 6a, above, for a charge no more than the cost of performing this distribution.

d. If distribution of the work is made by offering access to copy from a designated place, offer equivalent access to copy the above specified materials from the same place.

e. Verify that the user has already received a copy of these materials or that you have already sent this user a copy.

For an executable, the required form of the "work that uses the Library" must include any data and utility programs needed for reproducing the executable from it. However, as a special exception, the materials to be distributed need not include anything that is normally distributed (in either source or binary form) with the major components (compiler, kernel, and so on) of the operating system on which the executable runs, unless that component itself accompanies the executable.

It may happen that this requirement contradicts the license restrictions of other proprietary libraries that do not normally accompany the operating system. Such a contradiction means you cannot use both them and the Library together in an executable that you distribute.

7. You may place library facilities that are a work based on the Library side-by-side in a single library together with other library facilities not covered by this License, and distribute such a combined library, provided that the separate distribution of the work based on the Library and of the other library facilities is otherwise permitted, and provided that you do these two things:

a. Accompany the combined library with a copy of the same work based on the Library, uncombined with any other library facilities. This must be distributed under the terms of the Sections above.

b. Give prominent notice with the combined library of the fact that part of it is a work based on the Library, and explaining where to find the accompanying uncombined form of the same work.

8. You may not copy, modify, sublicense, link with, or distribute the Library except as expressly provided under this License. Any attempt otherwise to copy, modify, sublicense, link with, or distribute the Library is void, and will automatically terminate your rights under this License. However, parties who have received copies, or rights, from you under this License will not have their licenses terminated so long as such parties remain in full compliance.

9. You are not required to accept this License, since you have not signed it. However, nothing else grants you permission to modify or distribute the Library or its derivative works. These actions are prohibited by law if you do not accept this License. Therefore, by modifying or distributing the Library (or any work based on the Library), you indicate your acceptance of this License to do so, and all its terms and conditions for copying, distributing or modifying the Library or works based on it.

10. Each time you redistribute the Library (or any work based on the Library), the recipient automatically receives a

license from the original licensor to copy, distribute, link with or modify the Library subject to these terms and conditions. You may not impose any further restrictions on the recipients' exercise of the rights granted herein. You are not responsible for enforcing compliance by third parties with this License.

11. If, as a consequence of a court judgment or allegation of patent infringement or for any other reason (not limited to patent issues), conditions are imposed on you (whether by court order, agreement or otherwise) that contradict the conditions of this License, they do not excuse you from the conditions of this License. If you cannot distribute so as to satisfy simultaneously your obligations under this License and any other pertinent obligations, then as a consequence you may not distribute the Library at all. For example, if a patent license would not permit royalty-free redistribution of the Library by all those who receive copies directly or indirectly through you, then the only way you could satisfy both it and this License would be to refrain entirely from distribution of the Library.

If any portion of this section is held invalid or unenforceable under any particular circumstance, the balance of the section is intended to apply, and the section as a whole is intended to apply in other circumstances.

It is not the purpose of this section to induce you to infringe any patents or other property right claims or to contest validity of any such claims; this section has the sole purpose of protecting the integrity of the free software distribution system which is implemented by public license practices. Many people have made generous contributions to the wide range of software distributed through that system in reliance on consistent application of that system; it is up to the author/donor to decide if he or she is willing to distribute software through any other system and a licensee cannot impose that choice.

This section is intended to make thoroughly clear what is believed to be a consequence of the rest of this License.

12. If the distribution and/or use of the Library is restricted in certain countries either by patents or by copyrighted interfaces, the original copyright holder who places the Library under this License may add an explicit geographical distribution limitation excluding those countries, so that distribution is permitted only in or among countries not thus excluded. In such case, this License incorporates the limitation as if written in the body of this License.

13. The Free Software Foundation may publish revised and/or new versions of the Lesser General Public License from time to time. Such new versions will be similar in spirit to the present version, but may differ in detail to address new problems or concerns. Each version is given a distinguishing version number. If the Library specifies a version number of this License which applies to it and "any later version", you have the option of following the terms and conditions either of that version or of any later version published by the Free Software Foundation. If the Library does not specify a license version number, you may choose any version ever published by the Free Software Foundation.

14. If you wish to incorporate parts of the Library into other free programs whose distribution conditions are incompatible with these, write to the author to ask for permission. For software which is copyrighted by the Free Software Foundation, write to the Free Software Foundation; we sometimes make exceptions for this. Our decision will be guided by the two goals of preserving the free status of all derivatives of our free software and of promoting the sharing and reuse of software generally.

NO WARRANTY

15. BECAUSE THE LIBRARY IS LICENSED FREE OF CHARGE, THERE IS NO WARRANTY FOR THE LIBRARY, TO THE EXTENT PERMITTED BY APPLICABLE LAW. EXCEPT WHEN OTHERWISE STATED IN WRITING THE COPYRIGHT HOLDERS AND/OR OTHER PARTIES PROVIDE THE LIBRARY "AS IS" WITHOUT WARRANTY OF ANY KIND, EITHER EXPRESSED OR IMPLIED, INCLUDING, BUT NOT LIMITED TO, THE IMPLIED WARRANTIES OF MERCHANTABILITY AND FITNESS FOR A PARTICULAR PURPOSE. THE ENTIRE RISK AS TO THE QUALITY AND PERFORMANCE OF THE LIBRARY IS WITH YOU. SHOULD THE LIBRARY PROVE DEFECTIVE, YOU ASSUME THE COST OF ALL NECESSARY SERVICING, REPAIR OR CORRECTION.

16. IN NO EVENT UNLESS REQUIRED BY APPLICABLE LAW OR AGREED TO IN WRITING WILL ANY COPYRIGHT HOLDER, OR ANY OTHER PARTY WHO MAY MODIFY AND/OR REDISTRIBUTE THE LIBRARY AS PERMITTED ABOVE, BE LIABLE TO YOU FOR DAMAGES, INCLUDING ANY GENERAL, SPECIAL, INCIDENTAL OR CONSEQUENTIAL DAMAGES ARISING OUT OF THE USE OR INABILITY TO USE THE LIBRARY (INCLUDING BUT NOT LIMITED TO LOSS OF DATA OR DATA BEING RENDERED INACCURATE OR LOSSES SUSTAINED BY YOU OR THIRD PARTIES OR A FAILURE OF THE LIBRARY TO OPERATE WITH ANY OTHER SOFTWARE), EVEN IF SUCH HOLDER OR OTHER PARTY HAS BEEN ADVISED OF THE POSSIBILITY OF SUCH DAMAGES.

END OF TERMS AND CONDITIONS

How to Apply These Terms to Your New Libraries

If you develop a new library, and you want it to be of the greatest possible use to the public, we recommend making it free software that everyone can redistribute and change. You can do so by permitting redistribution under these terms (or, alternatively, under the terms of the ordinary General Public License).

To apply these terms, attach the following notices to the library. It is safest to attach them to the start of each source file to most effectively convey the exclusion of warranty; and each file should have at least the "copyright" line and a pointer to where the full notice is found.

1 April 1990

Lexmark International, Inc.

That's all there is to it!

